



Használati útmutató



Automata mosógép



Köszönjük a bizalmat, amit mosógépünk megvásárlásával tanúsított irántunk és gratulálunk a helyes döntéshez!

Az Ön új mosógépe megfelel a ruhanemű modern ápolási követelményeinek és úgy energiafelhasználás, mint víz- és mosószerfogyasztás szempontjából gazdaságos. Termékeink környezetbarát anyagok felhasználásával készültek, melyek közül egyeseket újra feldolgozunk, másokat raktározunk vagy megsemmisítünk. Annak érdekében, hogy az Ön gépe sem szennyezze a környezetet, leselejtezése után kérjük, hogy adja le a háztartási gépek valamelyik gyűjtőhelyén.

A készülék kizárólag háztartásban történő használatra készült. Amennyiben a készüléket ipari, haszonszerző, vagy szakmai célokra, illetve olyan célokra használják, amelyek túllépik a háztartásban való használat fogalmát, valamint ha a készüléket olyan személy használja, aki nem sorolható bele a fogyasztó kategóriába, a jótállási idő az érvényes jogszabályokban meghatározott legrövidebb időtartam lesz.

A mosógép leírása.....	3
Figyelmeztetések.....	4
Elhelyezés és bekötés.....	5
Működés	8
Mosási és energiatakarékosági tanácsok	17
Tisztítás és karbantartás.....	18
Működési zavarok.....	21
Táblázatok	25

A mosógép leírása

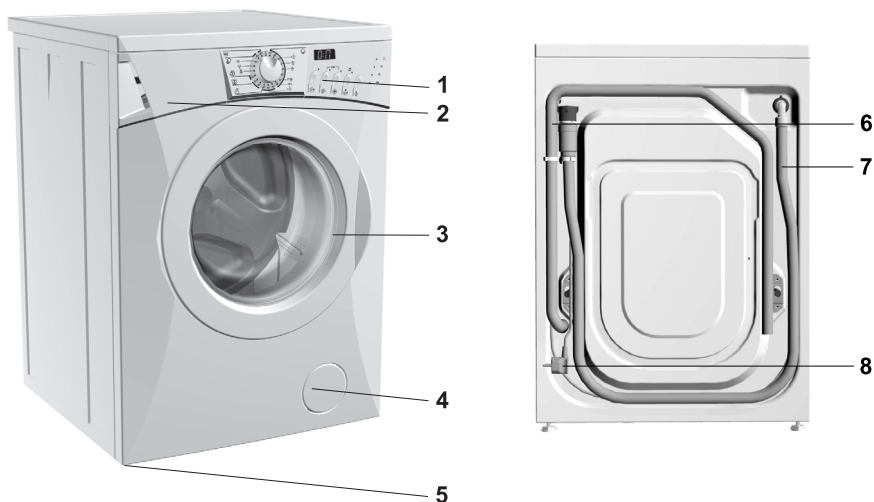

1. előlap
2. adagolóedény
3. ajtó
4. szűrőfedél

5. lábak
6. vízelvezető cső
7. vízbevezető cső
8. elektromos kábel

Műszaki adatok (típustól függően)

A gép méretei (sz x m x m): 600 mm x 600 mm x 850 mm

Mélység nyitott ajtó esetén: 106 cm

A gép tömege (nettó): 78 / 93 kg (afhængigt af model)

Névleges feszültség: 230 V, 50 Hz

Csatlakozási teljesítmény: 2300 W

Max. töltés: 7 kg

Csatlakoztatás: konnektor (230 V, 50 Hz, 10 A)

Víznyomás: min. 0,05 MPa, max. 0,8 MPa

Biztosíték: 10 A

- A gép első használata előtt feltétlenül távolítsuk el a szállítási rögzítőket, egyébként a gép bekapcsolásakor komoly problémák jelentkeznek. A garancia nem érvényes e sérülések javítására!
- A gépnek a vízvezetékre történő csatlakoztatására feltétlenül a mellékelt összekötő csövet és tömítéseket használjuk.
- A gépet ne helyezük olyan helyiségbe, ahol a hőmérséklet 0°C alá süllyedhet, mert a gép alkatrészeit a fagyás károsíthatja.
- A mosógépet egyenesen és stabilan, beton alapra helyezzük.
- Vegyük figyelembe a helyes elhelyezésre és bekötésre vonatkozó utasításokat.
- Az elvezető cső vége nem szabad, hogy az elfolyó vízbe érjen.
- A mosás megkezdése előtt az ajtót nyomjuk meg a megjelölt helyen, hogy becsukódjon.
- Működés közben a gép ajtaját nem lehet kinyitni.
- A mosógép dobjában található esetleges szennyeződések eltávolítása érdekében az első mosás előtt javasolt egy öntisztító program lefuttatása (lásd a "További funkciók kiválasztása" fejezetet).
- Csak gépi mosáshoz való mosószeret használunk. Az esetleges sérülésekért, valamint a tömítések és műanyag részek elszíneződéséért, amelyek a fehérítő és színező szerek nem megfelelő használatának következményei, nem vállalunk felelősséget.
- A fűtőelem betéteinek eltávolításakor használunk olyan szereket, amelyek korrózió elleni védelmet biztosítanak. Vegyük figyelembe a gyártó utasításait. A betétek eltávolítását többszöri kimosással fejezzük be, hogy eltávolítsunk minden savmaradékot.
- Ne használjunk oldószereket tartalmazó tisztítószeret, mivel ezek esetében mérgező gázok képződhetnek, a gép megsérülhet, tűz- és robbanásveszély állhat fenn.
- Ez a termék nem bocsát ki ezüstionokat a mosási ciklus során.
- A mosás befejeztével zárjuk el a vízcsapot.
- Újbóli szállítás előtt rögzítsük a gépet legalább egy rúd újbóli behelyezésével és ezt megelőzően feltétlenül áramtalanítsuk!
- Az adattábla a gép ajtónyílása fölött helyezkedik el.
- A garancia nem foglalja magában a fogyóeszközöket (izzók), a kisebb színbeli eltéréseket, az öregedés következtében jelentkező és a készülék funkcionalitását nem befolyásoló hangszint-emelkedést, valamint az alkatrészek olyan esztétikai hibáit, amelyek nem befolyásolják a készülék funkcionalitását.
- A készülék valamennyi biztonsági előírással összhangban készült, ennek ellenére nem ajánlott, hogy csökkent fizikai, mozgásszervi vagy mentális képességekkel rendelkező személyek, illetve olyanok, akik nem rendelkeznek megfelelő tapasztalattal és tudással, felügyelet nélkül használják. Ugyanez vonatkozik a készülék kiskorúak általi használatára is.

 **Mielőtt bekapcsolná a készüléket, kérjük, olvassa el figyelmesen a használati utasítást, amely bemutatja a készüléket és hasznos tanácsokkal szolgál a biztonságos és megfelelő használathoz. A gép helytelen bekötése vagy használata miatt fellépő hibák, illetve reklamációk elhárítása nem képezi a garancia tárgyát.**

 **A terméken vagy a csomagoláson található szimbólum azt jelzi, hogy a termék nem kezelhető háztartási hulladékként. Ehelyett a terméket el kell szállítani az elektromos és elektronikai készülékek újrahasznosítására szakosodott megfelelő begyűjtő helyre. Azzal, hogy gondoskodik ezen termék helyes hulladékba helyezéséről, segít megelőzni azokat, a környezetre és az emberi egészségre gyakorolt potenciális kedvezőtlen következményeket, amelyeket ellenkező esetben a termék nem megfelelő hulladékkezelése okozhatna. Ha részletesebb tájékoztatásra van szüksége a termék újrahasznosítására vonatkozóan, kérjük, lépjen kapcsolatba a helyi önkormányzattal, a háztartási hulladékok kezelését végző szolgálattal vagy azzal a bolttal, ahol a terméket vásárolta.**

Elhelyezés és bekötés

A csomagolás eltávolítása

- ⚠ Ügyeljünk arra, hogy a csomagolás eltávolításakor éles tárgyakkal ne sértsük meg a gépet.
- ⚠ Csatlakoztatás előtt a készüléknek fel kell melegednie szobahőmérsékletre (várjunk 2 órát).

Szállítási rögzítők eltávolítása



- A termékek csomagolása környezetbarát anyagokból készül, amelyek a környezet károsítása nélkül újrafelhasználhatók, ártározhatók vagy megsemmisíthetők.
 - A csomagolóanyagokon ez megfelelően jelölve is van.
 - Távolítsuk el a csöveket.
 - Csavarjuk ki az (A) jelű csavarokat a gép hátsó oldalán (1. sz. ábra)
 - Vegyük le a (B) jelű sarkokat (1. sz. ábra) és akasszuk be a rögzítőrúd vágatába (2. sz. ábra) - a jobb oldalt ezt megelőzően fordítsuk a másik oldalra.
 - A sarkok segítségével forgassuk el 90°-kal a rögzítőrudakat és húzzuk ki őket.
 - A nyílásokat fedjük le a mellékelt műanyag csappal.
- A rögzítőket őrizzük meg egy esetleges későbbi szállítás esetére.

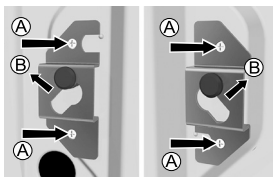

kép 1

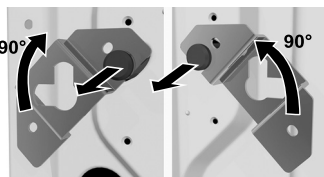

kép 2

- ⚠ Távolítsuk el a szállítási rögzítőket, hogy a blokkolt gép bekapcsolásakor ne keletkezzenek sérülések. Az ilyen sérülések javítására a garancia nem érvényes!

Elhelyezés

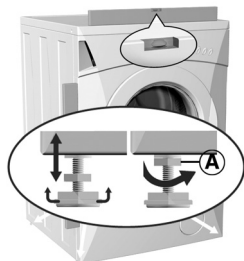

- Az állítható lábak forgatásával egyenlítsük ki a gépet függőlegesen és vízszintesen egyaránt.
A lábak +/- 1 cm-es kiegyenlítést tesznek lehetővé.
A lábak magasságának beállítását követően csavarozzuk erősen vissza az anyacsavarokat (A) - a készülék alja felé!
- ⚠ Az állítható lábak nem megfelelő kiegyenlítése miatt bekövetkező rezgések, a készülék elmozdulása a helyiségben, illetve a hangos működés nem képezi a garancia tárgyát.
- ⚠ A padlónak, amelyen a készülék áll, beton alappal kell rendelkeznie, száraznak és tisztának kell lennie, ellenkező esetben a készülék csúszhat rajta. Tisztítsuk meg az állítható lábakat is.



- Amennyiben megfelelő méretű szárítógépünk van, azt a mosógép tetején is elhelyezhetjük.

A vízvezetékhez való csatlakoztatás

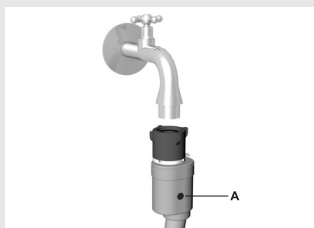
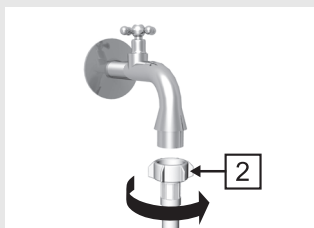
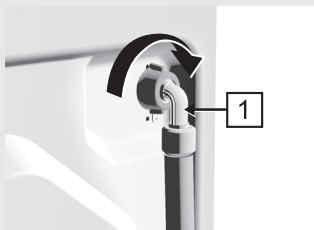

⚠ A gép zavartalan működése érdekében a vízvezetékben a víznyomás 0,05 és 0,8 MPa között kell hogy legyen.

⚠ A minimális víznyomást a kifolyó víz mennyiségének mérésével állapíthatjuk meg. 15 másodperc alatt 3 liter víznek kell kifolynia a teljesen kinyitott csapból.

- A doból vegyük ki a vízbevezető csövet és a cső sarokcsatlakozóját (1) csavarozzuk a mosógépre (csak bizonyos modelleknél).
- A bevezető cső egyenes csatlakozójának csavaranyájába (2) helyezzük bele a tömítést a szűrőhálójával együtt és erősítsük a csövet a vízcsapra. (Egyes modelleknél a filteres tömítés már gyárilag fel van szerelve és nem szükséges külön felerősíteni az egyenes csatlakozó csavaranyájába.)
- Amennyiben a hideg és a meleg vízhez külön csatlakozókkal rendelkező típust vásároltunk, az egyik csövet a hideg, a másikat a meleg vízre kössük - úgy, amint az a gép hátsó részén jelölve van. Nyomatott C és H betűket láthatunk. (C-cold = hideg és H-hot = meleg).

⚠ A bevezető csövet kézzel olyan erősen meg kell szorítani, hogy ne szivároгjon. A cső felerősítését követően ellenőrizzük, hogy szivároг-e. A cső felerősítésekor ne használjunk fogót vagy más hasonló szerszámot, mert azzal megsérthetjük a csavarmenetet.

Részleges Aqua-stop (vízelzáró rendszer)

A belső cső sérülése esetén bekapcsol a vízelzáró rendszer, amely megszakítja a víz bevezetését a gépbe. Ennek során az A ablak pirosra színeződik.

Ilyen esetben a bevezető csövet ki kell cserélni.

Teljes Aqua-stop (csak bizonyos modelleknél)

A belső cső sérülése esetén bekapcsol a vízelzáró rendszer, amely megszakítja a víz bevezetését a gépbe.

A biztonsági rendszer felismeri azt is, ha a gép belsejében kifolyt a víz. Ebben az esetben a mosás megszakad, a gép bekapcsolja a szivattyút és jelzi a hibát.

⚠ Az Aqua-stop rendszerű csatlakozó csövet nem szabad vízbe tenni, mert elektromos szelep van benne!

A vízvezető cső elhelyezése

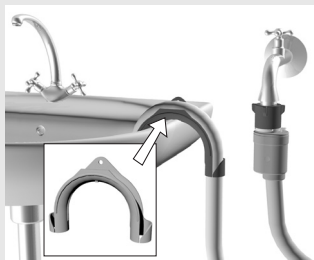

- Az elvezető csövet helyezzük a mosdóba, a fürdőkádba, vagy közvetlenül a lefolyóba (átmérő min. 4 cm).
- A fali szifonos lefolyót megfelelően kell beépíteni, hogy tisztítható legyen.
- A láncsal rögzítsük a csövet a nyíláson keresztül a könyökben, hogy ne csúszhasson a padlóra.
Az elvezető cső vége legfeljebb 100 cm-re és legalább 60 cm-re kell hogy legyen a padlótól.

Az elektromos hálózatra való bekötés

- A csatlakozó kábel segítségével kapcsoljuk rá a mosógépet az elektromos hálózatra.
- Az előírt feszültség és a többi adat a gép ajtónyílása fölötti adattáblán vannak feltüntetve.

⚠ **A fali konnektor könnyen elérhető kell hogy legyen és földelt csatlakozóval kell hogy rendelkezzen (az érvényes előírások figyelembe vételével).**

⚠ **Fix (állandó) csatlakozót csak szakember alakíthat ki.**

⚠ **A sérült csatlakozókábelt csak a gyártó vagy erre meghatalmazott személy cserélheti ki. pooblašćena oseba.**

⚠ **De csatlakoztassuk a készüléket villanyborotvának vagy hajszárítónak való konnektorba.**

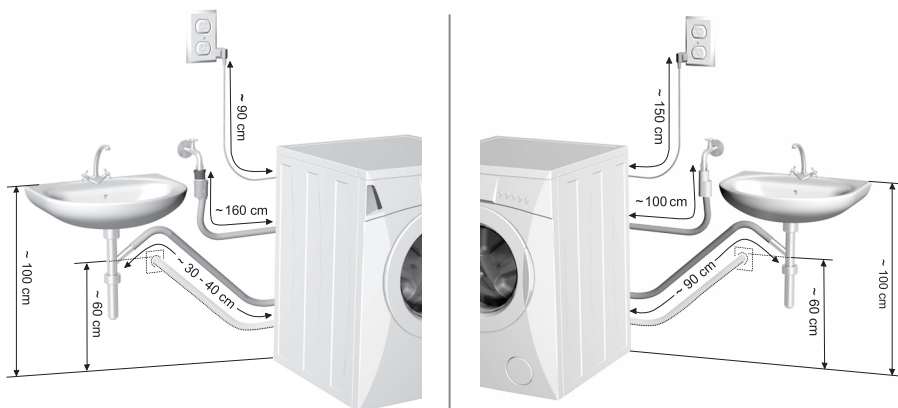

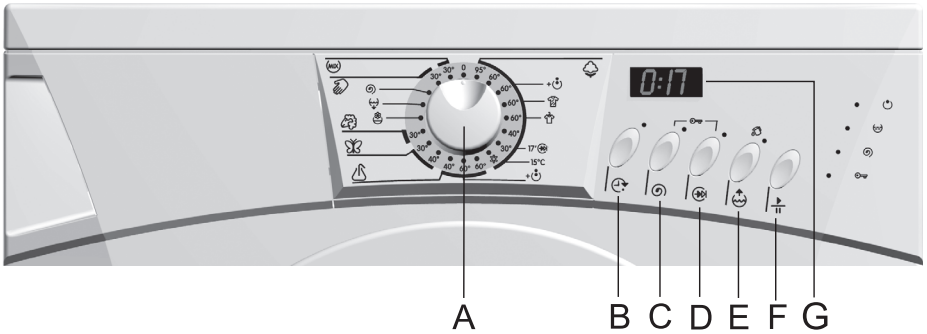

- A - programválasztó gomb
- B - késleltetett indítás
- C - centrifuga fordulatszám-beállítás / szivattyú stop
- D - rövid program vagy hideg mosás (modelltől függően)
- E - magasabb vízszint
- F - START/STOP gomb
- G - kijelző

Jelfények:

- a mosási program fázisai:
 - mosás ☺
 - kimosás ☺☺
 - centrifugálás ☺
- gyerekszár ☺☺

Programválasztó gomb	Alapprogramok	Részprogramok
	pamut +☺ előmosás ☺ intenzív program ☺ könnyebb vasalás 17' ☺ gyors program 15° vízvezeték víz +	☺☺ kimosás
	☺ műszál (szintetikus) +☺ előmosás	☺ öblítés
	☺ érzékeny	☺ szivattyúzás
	☺ gyapjú	☺ centrifugálás
	☺ kézi mosás	
	☺ (MIX) mix	

A mosás folyamata

- Nyissuk ki a mosógép ajtaját
- Töltsük meg a dobot ruhával
- Csupjuk be az ajtót
- Nyissuk ki a vízcsapot
- Kapcsoljuk be a gépet és válasszuk ki a kívánt programot
- Töltsük be a mosószert és az öblítőszert
- A START (F) gombbal indítsuk el a programot



- Nyissuk ki a mosógép ajtaját

Az ajtó jobb oldalán található fogantyút húzzuk magunk felé.

- **Válogassuk szét a ruhákat** anyaguk szerint

⚠️ **A gombokat gomboljuk be, a zipzáratokat húzzuk össze, a szalagokat kössük meg, a zsebeket fordítsuk ki.**

⚠️ **A különösen érzékeny ruhaneműt helyezzük textilzsákba.**

⚠️ **Kisebb és nagyobb ruhadarabok együttes mosása javasolt.**

⚠️ **Vegyük figyelembe a ruhák mosására vonatkozó utasításokat (lásd a használati utasítás utolsó oldalán lévő táblázatot).**

- **A ruhát helyezzük be** a dobba (győződjünk meg róla, hogy a dob üres-e).
- **Csupjuk be a gép ajtaját.**
- **Nyissuk ki a vízcsapot.**
- **Kapcsoljuk be a gépet és válasszuk ki a programot.**

A mosógép működése

A gépet az (A) programválasztó gomb "0" pozícióból a kívánt programra való forgatásával kapcsoljuk be. Ekkor villogni kezd a kiválasztott program megfelelő mosási fázisát jelző jelvény. A programválasztó gombot mindkét irányba elforgathatjuk és az anyag fajtája, illetve a mosási hőmérséklet alapján választhatjuk ki a kívánt mosási programot (lásd a programtáblázatot). Alap- és részprogramok közül választhatunk. A gombok megnyomásával kiválaszthatunk további funkciókat is. A programválasztást tetszés szerint változtathatjuk a START (F) gomb megnyomása előtt.

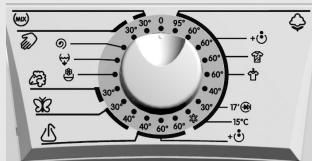





- Alapprogramok kiválasztása (☁️, 🍃, 🦋, 🧺, 🧻, (mix))

Az alpprogramok teljes programok, amelyek a mosás valamennyi fázisát magukban foglalják, beleértve az öblítést és a centrifugálást is (lásd a programtáblázatot). A programokat a programválasztó gomb elforgatásával választhatjuk ki.

Pamut: fehér/színes

Átlagosan szennyezett pamut és len ágynemű és fehérnemű, terítők, törölközők, felsőruházat, stb.

Igen szennyezett, színtartó ruhaneműk esetén használhatunk intenzív programot  vagy előmosást is magában foglaló programot .

A 17°  gyors programot kisebb töltés (nem kényes pamut, len, műszál, kevert anyagú ruhaneműk), és kevésbé szennyezett ruhák (a ruha felfrissítésére, átizzadt ruhák, stb.) esetén alkalmazhatjuk. Ezzel energiát és időt takaríthatunk meg. Amennyiben azt szeretnénk, hogy a mosás végén a ruha ne legyen gyűrött, használjuk a könnyebb vasalás  programot. A Pamut 15° program kevésbé szennyezett ruhaneműk mosására alkalmas, speciálisan ilyen hőfokon való mosásra kifejlesztett mosószerek (mosógélek) használata mellett. E program használatával időt és energiát takaríthatunk meg, hiszen a vízmelegítő csak akkor kapcsol be, ha a víz bemeneti hőfoka 15°-nál alacsonyabb.

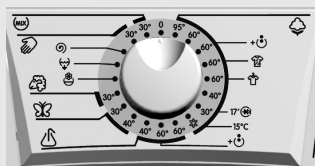

Műszál (szintetikus)

Átlagosan szennyezett ingek, blúzok és más poliészterből, poliamidból vagy ezek pamuttal való keverékéből készült ruhanemű.

Igen szennyezett, színtartó ruhaneműk esetén használhatjuk az előmosást is magában foglaló programot .

Érzékeny

Kényes ruhanemű (ruhák, szoknyák, blúzok, ...) és függönyök mosására szolgáló program.

Gyapjú

Különlegesen kímélő program gyapjúból készült termékek mosására, amennyiben a textiljelzés szerint azok mosógépben moshatók.

Kézi mosás

Igen kímélő program, amely rövid és kímélő centrifugálással fejeződik be (max. 400 ford./perc).

Alkalmas len, selyem, gyapjú vagy viszkóz ruhaneműk mosására, amelyeket a jelölés szerint kézi mosással kell tisztítani.

Mix

Speciális program normál szennyezettségű színes és különféle anyagokból készült ruhaneműk 30°C-on való mosására.



- További funkciók kiválasztása (↶, ↷, H, ⊕, ❄️, 😊, 🚰)

További funkciók kiválasztása lehetővé teszi az alapprogramok menetének megváltoztatását.

Az egyes funkciókat gombnyomással kapcsolhatjuk be. A választást hangjelzés és a gomb feletti jelfény kigyulladás erősíti meg. Amennyiben a kiválasztott program esetében az adott funkció nem működik, a gomb megnyomásakor a jelfény nem gyullad ki.

A funkció újbóli gombnyomással kapcsolhatjuk ki - ilyenkor a jelfény kialszik.

⚠️ A funkciót az alpprogram kiválasztásakor, de még a START (F) gomb megnyomása előtt állíthatjuk be.

Kijelző (G)

Az alap- és részprogramok beállítását követően, a START (F) gomb megnyomása után a kijelzőn megjelenik a mosás időtartama. A mosás végeztével a kijelzőn az END felirat lesz látható.

Mosás közben a mosás végéig hátralévő időt mutatja órákban és percekben.

Ha a gép bekapcsolását követő öt percen belül semmilyen programot nem választunk ki és nem indítunk el, illetve semmilyen más beállítás nem történik, a kijelző energia-takarékossági okokból automatikusan kikapcsol.

A kijelző akkor kapcsol be ismét, ha elforgatjuk a programválasztó gombot, vagy megnyomjuk bármely más gombot.

Ha a program végeztével öt percen belül semmilyen újabb beállítás nem történik, a kijelző automatikusan kikapcsol.

ALACSONY KÉSZÜLTSEGI MÓD

P_o = súlyozott villamosenergia „kikapcsolt üzemmódban” [W]	0,09
P_l = súlyozott villamosenergia „bekapcsolva hagyott üzemmódban” [W]	1,16
T_l = idő a „bekapcsolva hagyott üzemmódban” [min]	10,0

⚠️ Alacsony hőfok, alacsony hálózati feszültség és kisebb mennyiségű töltés esetén a mosás ideje meghosszabbodhat; a kijelzőn jelzett idő folyamatosan igazodik az ilyen feltételekhez.



🕒 **Késleltetett indítás**

A (B) gomb megnyomásakor a kijelzőn (G) először a 00:00 idő látható. A gomb minden további megnyomására egy órával nő a kijelzett idő (maximális késleltetés 23 óra). A késleltetés idejének kiválasztását követően kigyullad (világít) a gomb feletti jelvény.

5 másodperc elteltével – ha közben nem nyomunk meg más gombot – a kijelzőn megjelenik a program időtartama. A funkció akkor lép működésbe, amikor megnyomjuk a BEKAPCSOLÁS (F) gombot. Az idő visszaszámlálása percekben történik. Amikor véget ér a visszaszámlálás ideje, a mosási program automatikusan megkezdődik.

- Ha szeretnénk félbeszakítani vagy megváltoztatni a késleltetett indítást, nyomjuk meg a START/STOP gombot.
- Abban az esetben, ha szeretnénk megváltoztatni a késleltetés idejét, a (B) gomb megnyomásával választhatjuk ki az új időtartamot. A folytatáshoz nyomjuk meg a START gombot. A késleltetett indítás gyors megszakításához nyomjuk meg a (B) gombot és tartjuk 3 másodpercen át benyomva. A program folytatásához nyomjuk meg a START gombot.

🌀 **Centrifuga fordulatszáma/ 🛢️ szivattyú stop**

A (C) gomb segítségével fokozatonként csökkenhetjük a centrifugálás fordulatszámát, egészen »0«-ig. A gomb első megnyomását követően kijelzésre kerül az adott programhoz javasolt optimális fordulatszám. A gomb minden következő megnyomására csökken a fordulatszám.

Az utolsó választási lehetőség a »szivattyú stop«, ami azt jelenti, hogy a ruha az utolsó öblítővízben marad.

A szivattyú stop funkciót akkor kapcsoljuk be, ha azt szeretnénk, hogy a ruha ne gyűrődjön túlságosan össze, ha nem tudjuk a mosás végén azonnal kivenni a gépből. Különösen megfelelő szintetikus 🧥 és kényes 🧶 ruhaneműk mosása esetén.

Használata nem javasolt gyapjú 🧶 ruhaneműk és kézi mosás 🧼 esetén.



⏪ **Rövid program** (választás gomb segítségével (D))

- energiatakarékos program
- megfelelő kevésbé szennyezett ruhanemű mosására, vagy kisebb mennyiségű ruha esetén
- lerövidíti a mosás és az öblítés időtartamát
- csökkenti a vízfogyasztást (egyres programok esetén).
- A Pamut 30°C programban a gyors program gomb megnyomásával 🕒 aktiváljuk a Pamut 30°C-gyors 17'🕒 programot.

* **Hideg mosás** (egyres modellek esetében)

Kevésbé szennyezett vagy kényes színű ruhaneműk mosására. E beállítás bekapcsolásával a melegítés funkció kikapcsol és a program lerövidül.

☺ **Magasabb vízszint** (választás gomb segítségével (E))

- A jobb öblítés érdekében, ami fontos abban az esetben, ha bőrünk érzékeny a mosószerekre.
- Nagyon szennyezett ruhanemű mosására.



☼ **Öntisztító program (SterilTub)**

E program segítségével eltávolíthatjuk a készülékből a szennyeződések, a baktériumokat, illetve az esetlegesen kellemetlen szagokat.

Az öntisztító program elindítása előtt ürítsük ki teljesen a mosógép dobját; a program futása során semmilyen ruhanemű nem lehet a készülékben.

Egy kevés mosópor hozzáadásával javíthatjuk az öntisztító program hatékonyságát.

A program elindításához forgassuk el a programválasztó gombot (A) »Pamut 95°C« pozícióba, majd nyomjuk meg a (E) gombot (Magasabb vízszint) és tartsuk három másodpercen át benyomva.

A kijelzőn felváltva látható a "cln" jelzés, illetve a program végéig hátralévő időtartam.

Ha nem használunk rendszeresen olyan mosási programokat, amelyeknél a víz hőfoka magasabb, mint 60°C, javasolt havonta legalább egyszer lefuttatni az öntisztító programot.

- **Részprogramok kiválasztása** (☺, ☹, ☼)

Ezek önálló programok, amelyeket akkor használhatunk, ha nincs szükségünk egy teljes mosási programra. Ha egymás után több további programot is szeretnénk használni, minden egyes további választás előtt ki kell kapcsolnunk a gépet (1 másodpercre a "0" pozícióba állítjuk).

☺ **Öblítés**

A program tiszta ruhák öblítésére, keményítésére és impregnálására szolgál.

Az öblítés program önállóan, vagy további programként is használható; ebben az esetben ugyanakkor ne adjunk hozzá plusz öblítőszeret.

A programot egy 1000 rpm fordulatszámú centrifugálási ciklus zárja le.

A centrifugálás sebessége csökkenthető.

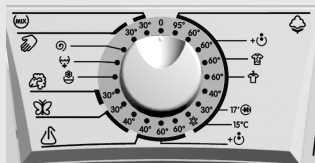

Szivattyúzás

A programot akkor használjuk, ha megszakítottuk a mosási programot, vagy ha bekapcsoltuk a szivattyú-stopot és centrifugálás nélkül szeretnénk kiszivattyúzni a vizet a gépből.

Centrifugálás

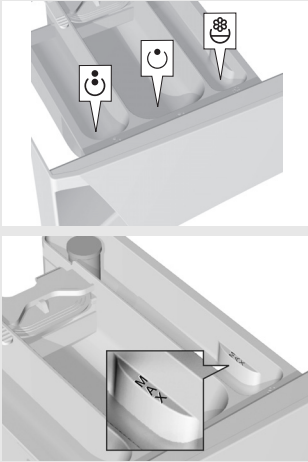

Intenzív centrifugálás nem kényes ruhaneműkhöz, a legmagasabb fordulatszámon.

Bekapcsolhatjuk a centrifugálás fordulatszámának csökkentése gombot is.



- Mosószerek és öblítőszerke adagolása

(Lásd a Tanácsok a mosáshoz és energiatakarékosághoz című fejezetet)

- rekesz előmosáshoz 
- mosószerekesz főmosáshoz 
- öblítőszerrekesz 

Amennyiben előmosás nélküli programot használunk, a mosószereket az edény segítségével közvetlenül a dobba is adagolhatjuk.

 **Az öblítőszeret csak a jelölt magassáig töltjük a tartályba.**

 **Ügyeljünk arra, hogy a gép ajtajának nyitáskor/zárásakor az adagolóedény zárva legyen.**

A mosási program elindítása



- Nyomjuk meg a START (F) gombot. Ekkor hangjelzést hallhatunk és a megfelelő mosási fáziskor tartozó jelfény villogása megszűnik. Néhány másodperc múlva a gép működni kezd. Ha bekapcsolás után a gép ajtaja nincs bezárva, néhány másodperc múlva újra villogni kezd a mosási fázist jelző jelfény. Amikor az ajtót becsukjuk, a gép megkezdi a beállított programot.
- Egy-egy mosási fázis befejezése után az adott jelfény kialszik és kigyullad a következő.
- Amennyiben a gép beindítása után szeretnénk megváltoztatni a mosási programot, állítsuk a programválasztó gombot 1 (A) másodpercre a "0" helyzetbe, ezután újra tetszés szerint választhatunk programot.

 **Kikapcsoláskor a további funkciók beállítása is törlődik, így ha előzetesen kiválasztottunk ilyeneket, az új programválasztást követően ezeket is újra be kell kapcsolnunk.**

- Mosás vége

A program végére a mosás folyamatát jelző jelfények villogása figyelmeztet. A kijelzőn az End felirat jelenik meg.

- Hangjelzés figyelmeztet arra, hogy kinyithatjuk a mosógép ajtaját.
- Vegyük ki a ruhát a gépből és az ajtó tömítéséből távolítsuk el az esetleges lerakódásokat.
- Az ajtót hagyjuk nyitva, hogy a gép kiszáradhasson.
- Zárjuk el a vízbevezető cső csapját.
- Kapcsoljuk ki a gépet úgy, hogy a programválasztó gombot (A) forgassuk el »0« pozícióba.

A mosási program végeztével a gépet áramtalanítani kell úgy, hogy kihúzzuk a villásdugót a konnektorból.



A mosás megszakítása



- **A felhasználó részéről**

A SZIVATTYÚ STOP funkció kiválasztása



A program leáll, amikor a SZIVATTYÚ STOP  pozícióhoz ér. (amennyiben előzetesen kiválasztottuk ezt a funkciót); (a mosógép ajtaja egész idő alatt zárva van). A (C) gomb feletti jelfény ekkor villogni kezd. A mosást a START (F) gomb megnyomásával folytathatjuk.

Ha kiválasztottuk a szivattyú stop  beállítást, a program az utolsó öblítés előtt leáll, a kijelzőn pedig a SZIVATTYÚ STOP  jel világít. A programot úgy fejezhetjük be, hogy megnyomjuk a START (F) gombot, mire a gép a program szerinti centrifugálással befejezi a mosást.

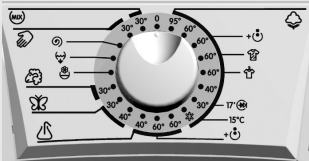
A programot meg is változtathatjuk úgy, hogy a programválasztó gombot »0« pozícióba forgatjuk el, majd kiválasztjuk a kiegészítő programok közül a centrifugálást vagy a víz kiszivattyúzását.



Manuális megszakítás

A programot megszakíthatjuk, ha a programválasztó gombot (A) »0« pozícióba forgatjuk el. Ha a gépben víz van, válasszunk ki egy kiegészítő programot (szivattyúzás , centrifugálás ) a gép kiürítésére és a program befejezésére.

STOP gomb

A programot bármikor megszakíthatjuk a STOP (F) gomb megnyomásával. Amennyiben a dobban nincs víz, az ajtó bizonyos idő múlva kinyitható, egyébként viszont nem. A programot a START (F) gomb megnyomásával folytathatjuk.

Működési zavarok

A program megszakad, ha valamilyen zavar lép fel. Erre a jelfények villogása és hangjelzés figyelmeztet (lásd a Működési zavarok fejezetet).

Különlegességek





• Áramkimaradás

Áramszünet esetén a program félbeszakad, de amint az áram-ellátás helyreáll, a program működése automatikusan folytatódik.

⚠ Amennyiben áramkimaradás esetén víz marad a gépben, ügyeljünk arra, hogy ne nyissuk ki a gép ajtaját, mielőtt a vizet kiszivattyúztuk volna belőle.

• Gyerekzár

- A fordulatszám-választó (C)  és a rövid program (D)  (vagy hideg mosás ) gombok együttes, legalább 3 másodpercig tartó nyomva tartásával kapcsolhatjuk be. A választást hangjelzés erősíti meg és bekapcsol a megfelelő jelfény. A gyerekzár ugyanilyen módon kapcsolható ki.
- Amíg a gyerekzár bekapcsolt állapotban van, nem lehetséges a program és a további funkciók változtatása. A gépet csak kikapcsolhatjuk, az (A) programválasztó gomb "0" pozícióba állításával. A gyerekzár a gép kikapcsolása után is aktív marad és új mosási program kiválasztása esetén, ki kell kapcsolnunk.

• A hangjelzés beállítása

A készülék hangjelzését hangosabbra is állíthatjuk, vagy ki is kapcsolhatjuk. A funkciót az alaprogram kiválasztása előtt állíthatjuk be úgy, hogy egyszerre megnyomjuk a (D) gombot és a programválasztó gombot (A) a »0« pozícióból az első mosási pozícióba forgatjuk el (az óramutató járásával megegyező irányba). A kijelzőn ekkor megjelenik az S1 felirat, ami hangjelzés gyárilag beállított, normál erősségét jelzi. A (D) gomb megnyomásával növelhetjük a hangerőt (S2), a gomb újbóli megnyomásával pedig kikapcsolhatjuk (S0). A választott beállítás elmentésre kerül és a gép kikapcsolásakor is annak memóriájában marad.

Mosási és energiatakarékosági tanácsok

- Mosás előtt a ruhaneműket válogassuk szét fajtájuk, szennyezettségi fokuk és szintartóságuk szerint.
- A mosási program kiválasztásánál vegyük figyelembe a ruhák címkein található jelzéseket (lásd az utolsó oldalon található Kezelési útmutatót).
- Az új színes ruhákat először a többi ruhától elkülönítve mossuk ki.
- Erősen szennyezett ruhák esetén kisebb mennyiséget mossunk és adjunk hozzá több mosószert.
- A makacs szennyeződések mosás előtt kenjük be speciális folttisztószerral, ami energia-megtakarítást eredményez számunkra.
- Kevésbé szennyezett ruhanemű esetén használjunk rövid programot és csökkentjük a mosási hőfokot, ezzel akár 50 % energiát is megtakaríthatunk.
- Energiatakarékosági okokból, illetve a gép jobb működési határfoka érdekében nem javasolt nagyon kis mennyiségű ruha mosása.
- A legnagyobb megengedett száraz ruha mennyiségek az utolsó oldalon, a **felhasználási értékek táblázatában** szerepelnek.
- Mosás előtt ürítsük ki a zsebeket, zárjuk be a zipzáratokat és egyéb fémkapcsokat, amelyektől a lefolyó eldugulhat vagy a ruha, illetve a gép belső része megsérülhet.
- Az összehajtogatott ruhákat a dobba helyezés előtt lazítsuk meg.
- Csak gépi mosáshoz való mosószereket használjunk.
- A mosóporokat és a folyékony mosószereket a gyártó utasításainak megfelelően adagoljuk.
- A különböző mosási hőfokok és a mosási programok kiválasztása tekintetében vegyük figyelembe a mosószergyártók javaslatait.
- Az 14°dH fokozat feletti vízkeménység esetén vízlágyító használata szükséges. A fűtőszál olyan meghibásodása, amely a vízlágyítók nem megfelelő használatának következménye, nem képezi a garancia tárgyát.
- Klór-alapú fehérítők használata nem javasolt, mert károsíthatják a fűtőszálat.

Vízkeménység	Keménységi fokozatok			
	°dH(°N)	m mol/l	°FH(°F)	p.p.m.
1 - lágy	< 8,4	< 1,5	< 15	< 150
2 - közepes	8,4 - 14	1,5 - 2,5	15 - 25	150 - 250
3 - kemény	> 14	> 2,5	> 25	> 250

Kemény víz esetén a mosószert a táblázatban szereplő keménységi foknak megfelelően adagoljuk és adjunk hozzá megfelelő mennyiségű vízlágyítószert (figyelembe véve a gyártó utasításait).

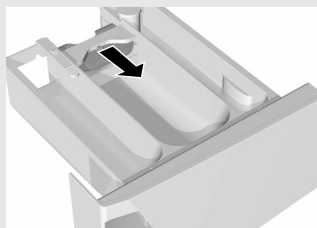

- A mosószert közvetlenül a dobba is adagolhatjuk.
- Sűrű, folyékony ápolószerek használata esetén javasolt azok vízzel való hígítása, hogy megelőzzük az adagolóedény csővének eldugulását.
- A mosógép tartozéka (csak bizonyos modelleknél) egy elzáró lap is, amely arra szolgál, hogy a középső rekeszbe folyékony



mosószert is tölthessünk. Mosóporok esetében a zárólap felemelt állapotban van, míg folyékony mosószerek esetén le kell engedni (Folyékony mosószerek esetén nincs előmosás).

- Folyékony mosószerek esetén nincs előmosás.
- A különösen érzékeny ruhaneműt (női harisnyák, érzékeny alsónemű, stb.) helyezzük külön kosárba.
- Magasabb fordulatszámnál kevesebb nedvesség marad a ruhában, így a szárítógépben való szárítás gazdaságosabb és gyorsabb.

 **Az adagolóedénybe ne tegyünk összecsomósodott mosóport, mert ettől eldugulhat a mosógép csöve.**

Tisztítás és karbantartás

 **Tisztítás előtt feltétlenül kapcsoljuk ki (áramtalanítsuk) a gépet.**

- A gép házát puha ronggyal és kímélő tisztítószerrel tisztítsuk.
- Ha a dob belsejében és az ajtó tömítésén zsírfoltok jelennek meg. A gépet 60°C-on ruha nélküli mosással, fele mennyiségű mosószerral tisztíthatjuk.
- Ha gyakran mosunk alacsony hőfokon és folyékony mosószerral, a készülékben baktériumok fejlődhetnek ki, ami kellemetlen szagot okoz. Ennek megelőzésére javasolt időnként az öntisztító program használata (lásd a MŰKÖDÉS/további funkciók kiválasztása fejezetet)
- Az adagolóedényt szükség szerint szintén tisztítsuk. Az adagolóedényt teljesen kihúzhatjuk a házból a nyelvnél fogva (lásd a képet).

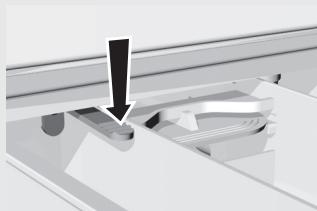



- Szükség esetén megtisztíthatjuk a csap fedelét is, folyó víz alatt.

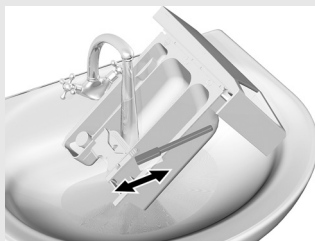

- Folyó víz alatt kefével tisztítjuk meg, majd szárítjuk meg. Egyben távolítsuk el a lehetséges mosószer-maradékokat is a ház aljáról.

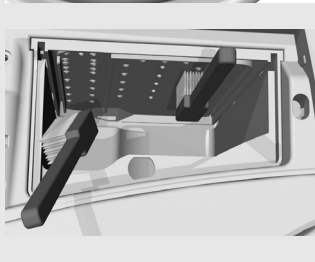

- Tisztítjuk meg egy kefe segítségével a mosógép mosási felületét, különösen a mosóter felső részén található fűvókákat.



- A bevezető cső hálóját (szűrőjét) többször tisztítjuk meg folyó víz alatt.
- Minden egyes mosás után töröljük meg az ajtó gumi tömítését, ezzel meghosszabbíthatjuk élettartamát.

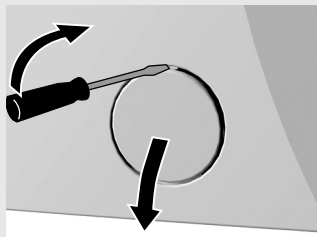

- A filter fedelét szerszám segítségével nyithatjuk ki (lapos csavarhúzó vagy hasonló szerszám).

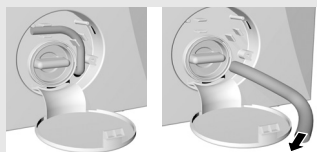

- A szűrőt időnként meg kell tisztítani, különösen nagyon bolyhos vagy régi ruhanemű mosását követően. Tisztítás előtt távolítsuk el a vizet a gépből a vízvezető csövön keresztül.

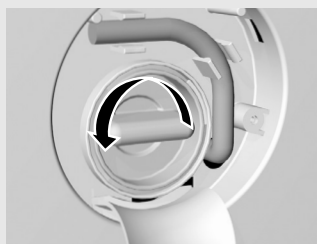

- A filtert fordítsuk az óramutató járásával ellentétes irányba, húzzuk ki és tisztítsuk meg folyó víz alatt.



- A filtert az ábrán jelölt módon helyezzük vissza, majd az óramutató járásával megegyező irányban csavarjuk be. A minél hatékonyabb tömítés érdekében a tömítés felületének (A) tisztának kell lennie.

Működési zavarok

A mosógép maga kontrollálja az egyes funkciók működését mosás közben. Ha hibákat észlel, azokat úgy jelzi, hogy a kijelzőn hibaüzenet (Fx) jelenik meg és valamennyi jelfény villogni kezd. A jelfények villogásával egyidőben néhányszor hangjelzés is hallható. A gép azonnal jelzi a hibákat, amint észleli azokat és leállítja a programot. Ha a melegítésnél jelentkezik a hiba, a gép folytatja a programot, de melegítés nélkül.

Ha a gép működés közben hibaüzenetet jelez, a hiba észlelésétől kezdve a kijelzőn felváltva lesz látható a hiba kódja és a mosás végéig hátralévő idő. A gép mindaddig jelzi a hibát, amíg ki nem kapcsoljuk.

Hibák:

2 - két villogás: az ajtó nincs megfelelően bezárva

3 - három villogás: a víz bevezetése a gépbe akadályba ütközik

7 - hét villogás: a víz kivezetése a gépből akadályba ütközik

Ezekben az esetekben a hibákat magunk is elháríthatjuk (lásd a hibákat felsoroló táblázatot).

1 - egy villogás: a hőfok-szenzor meghibásodása

4 - négy villogás: a fordulatszám-érzékelő meghibásodása

5 - öt villogás: motorhiba

6 - hat villogás: a fűtőszál meghibásodása

Ha a fentiek közül bármely hiba felmerül, jegyezzük fel a hiba kódját, kapcsoljuk ki a készüléket és ismételjük meg a programot. Ha a hiba továbbra is fennáll, vegyük fel a kapcsolatot a legközelebbi szakszervizzel (a LED mindaddig villog, amíg a készüléket ki nem kapcsoljuk).

A környezetből (pl. elektromos hálózat) érkező zavarok miatt különféle hibaüzenetek jelenhetnek meg. Ilyen esetben:

- kapcsoljuk ki a készüléket és várjunk néhány másodpercet,
- kapcsoljuk be a készüléket és ismételjük meg a mosási programot.

Amennyiben a hiba megismétlődik, hívjunk szerelőt.

A garancia nem vonatkozik a környezeti zavarok (villámcsapás, elektromos hálózat, természeti katasztrófák) következtében fellépő működési zavarokra.

Zavar	Ok	Mit tegyünk?
A gép nem működik (a bekapcsolás/kikapcsolás jelfény nem világít).	A gép nincs feszültség alatt.	Ellenőrizzük, hogy: <ul style="list-style-type: none"> • a dugó be van-e dugva a konnektorba, • van-e feszültség a konnektorban, • hibátlan-e a biztosíték
HIBA 2 A gép nem indítja el a mosási programot <ul style="list-style-type: none"> • A mosás elején: villog a be/kikapcsolás jelfény). • A mosás közben: a jelfény periodikusan kétszer villog 	Az ajtó nincs megfelelően bezárva	Nyomjuk az ajtót a gép felé.
HIBA 3 A víz nem folyik be a gépbe (körülbelül 4 perc múlva hibaüzenet F3 – a jelfények periodikusan háromszor villognak).	A víz bevezetése a gépbe akadályba ütközik.	Ellenőrizzük, hogy: <ul style="list-style-type: none"> • nyitva van-e a vízcsap, • tiszta-e a bevezető cső szűrője, Nyomjuk meg ismét a START gombot.
A gépből folyik a víz.	<ul style="list-style-type: none"> • A szűrő nincs jól rögzítve. • A bevezető cső nincs jól rögzítve a géphez vagy a vízvezetékhez. • Az elvezető cső kicsúszott. 	<ul style="list-style-type: none"> • Rögzítsük a szűrőt. • Rögzítsük erősen a bevezető csövet. • Rögzítsük az elvezető csövet.
A gép működés közben mozog.	<ul style="list-style-type: none"> • A gép nincs jól kiegyenlítve. • A szállítási rögzítők nem kerültek eltávolításra. 	<ul style="list-style-type: none"> • Az állítható lábak segítségével egyenlítsük ki a gépet. • Távolítsuk el a szállítási rögzítőket.
A gép centrifugálás közben vibrál.	Egyenetlenül eloszló ruhaneműk, különösen, ha nagyon kevés ruha van a gépben (pl. csak egy fűrdőköntös)	Ez természetes, a gép maga fogja csökkenteni a fordulatszámot, ha túl erőssé válna a vibrálás. Mossunk nagyobb mennyiségű ruhaneműt.
Mosás közben erős habzás jelentkezik	Túl sok mosószert került betöltésre	A mosószert adagoljuk a gyártó utasításainak megfelelően, figyelembe véve a vízkeménységet és a ruha szennyezettségi fokát. Csak gépi mosáshoz alkalmas mosószereket használjunk.
HIBA 7 A víz gyengén, vagy egyáltalán nem folyik ki a gépből. (a gép hibát jelez F7 – a jelfények periodikusan hétszer villognak)	Eltömődött a víz elvezetése a gépből.	Ellenőrizzük, hogy: <ul style="list-style-type: none"> • tiszta-e a filter • nem tekeredett-e össze az elvezető cső, • nincs-e eltömődve az elvezetés (szifon), • az elvezető cső nincs-e 1 méternél magasabban Nyomjuk meg ismét a START gombot.

Zavar	Ok	Mit tegyünk?
A ruhanemű nincs úgy kicentrifugálva, mint általában. A gép nem jelez hibát.	A gép bekapcsolta az UKS* funkciót. Mivel a ruhanemű nem oszlik el egyenletesen a dobban, a gép automatikusan csökkentette a centrifugálás fordulatszámát.	A gép normálisan működik. Javasolt kisebb és nagyobb méretű ruhaneműk együttes mosása.
A ruhán zsírfoltok vannak	Túl kevés mosószert adagoltunk (a ruhanemű igen zsíros volt)	Mossuk ki még egyszer. Ilyen mértékű szennyeződés esetén adagoljunk több mosószert vagy használjunk folyékony mosószert.
A ruha foltos maradt.	Folyékony, vagy színes ruhához való mosószert használtunk, amely nem tartalmaz fehérítőt (folttisztítót).	Használjunk fehérítőt tartalmazó mosószert.
A ruhán mosószert maradt	Ez nem a mosógép gyenge kimosásának, hanem a foszfátmentes mosószerek használatának következménye – mivel ezek vízben nem oldódó anyagokat (zeolitokat) tartalmaznak a víz lágyítására. Ezek az alkotórészek a ruhára tapadhatnak.	Mossuk ki a ruhákat még egyszer. <ul style="list-style-type: none"> • Használjunk folyékony mosószereket, amelyek nem tartalmaznak zeolitot. • Kefével próbáljuk meg eltávolítani a mosószert nyomainak a ruháról.
Az adagolóedényben mosószert maradt	Túl alacsony a víznyomás. Egyes mosószerek erősen beleszagadhatnak az adagolóedénybe, ha az nedves.	<ul style="list-style-type: none"> • Tisztítsuk meg a bevezető cső szűrőjét. • A mosószert betöltése előtt töröljük ki az adagolóedényt.
Az öblítő nem mosódott ki teljesen, víz maradt a rekeszben.	A szívófedél nem megfelelően van behelyezve vagy eltömődött.	Tisztítsuk meg az adagolóedényt és a fedelet, majd figyelmesen helyezzük vissza.
Kellemetlen szag a mosógép dobjában.	<ul style="list-style-type: none"> • A szűrőben szövetdarabok, mosópórák vagy öblítő maradt. • Baktériumok fejlődése 	<ul style="list-style-type: none"> • Ellenőrizzük, hogy tiszta-e a szűrő. • Indítsuk el az öntisztító programot (lásd: további funkciók kiválasztása fejezet)
A mosási idő hosszabb, mint általában. A kijelzőn látható idő folyamatosan változik.	<ul style="list-style-type: none"> • A befolyó víz hőfoka alacsony • A nem egyenletesen elosztó ruhaneműk miatt a gép bekapcsolta az UKS* funkciót. • Alacsony hálózati feszültség. • Áramkimaradás volt. 	<ul style="list-style-type: none"> • A program időtartama akár 60%-kal is meghosszabbodhat, de a gép ettől még hibátlanul működik. • A mosás időtartama az áramkimaradás időtartamával meghosszabbodik.
HIBA 1 A program hőfoka nem került elérésre (a gép hibát jelez F1 – a jelfények periodikusan egyszer villognak)	A hőfok-szenzor nincs összeköttetésben az elektronikával.	<ul style="list-style-type: none"> • Kapcsoljuk ki a készüléket és várjunk néhány másodpercet. • Kapcsoljuk be a készüléket és indítsuk el újra a mosási programot. <p>Amennyiben a hiba ismét jelentkezik, hívjunk szerelőt.</p>

Zavar	Ok	Mit tegyünk?
HIBA 4 A beállított program fordulatszámja nem került elérésre (a gép hibát jelez F4 – a jelfények periodikusan négyszer villognak)	<ul style="list-style-type: none"> • Nincs érintkezés a fordulatszám-érzékelővel • A motor túlterhelt a túl magas vízszint miatt (a víz kézzel történt hozzáöntése miatt) vagy a túl sok betöltött ruha miatt • Motorhiba 	<ul style="list-style-type: none"> • Kapcsoljuk ki a készüléket, várjunk néhány másodpercet, • kapcsoljuk be ismét a készüléket és ismételjük meg a mosási programot. Amennyiben a hiba ismét jelentkezik, hívjunk szerelőt.
HIBA 5 A gép működésében zavar lép fel, illetve a készülék nem működik (a gép hibát jelez F5 – a jelfények periodikusan ötször villognak)	A motor túlterhelt, illetve motorhiba.	<ul style="list-style-type: none"> • Kapcsoljuk ki a készüléket, várjunk néhány másodpercet, • kapcsoljuk be ismét a készüléket és ismételjük meg a mosási programot. Amennyiben a hiba ismét jelentkezik, hívjunk szerelőt.
HIBA 6 A program hőfoka nem került elérésre (a gép hibát jelez F6 – a jelfények periodikusan hatszor villognak)	<ul style="list-style-type: none"> • Elromlott a fűtőszál • A bevezetett víz túl hideg • Kézzel hozzátöltött víz miatt 	<ul style="list-style-type: none"> • Kapcsoljuk ki a készüléket, várjunk néhány másodpercet, • kapcsoljuk be ismét a készüléket és ismételjük meg a mosási programot. Amennyiben a hiba ismét jelentkezik, hívjunk szerelőt

* UKS: a stabilitás ellenőrzésére szolgáló funkció, amely megelőzi a centrifugálás közbeni túlzott vibrálást.

Ha a működési zavarok a fenti tanácsok figyelembe vétele után sem háruznak el, hívjuk fel a szervizet. A gép helytelen bekötése vagy használata miatt fellépő hibák, illetve reklamációk elhárítása nem képezi a garancia tárgyát. Az ilyen javítások költségeit a használó fedezi.

Táblázatok

Programtáblázat - 7 kg (A-20%)o

Program	Max. töltés [kg]	Hőfok [°C]	Fordulatszám max. [ford./ perc]	Vízfogyasztás [L]	Energia-felhasználás [kWh]
				1000 - 1600 [ford./ perc]	
Pamut	7	95	1600	55	2,19
Pamut	7	60		49	1,17
Pamut + előmosás	7	60		59	1,32
Pamut - intenzív *	7	60		49	1,06
Pamut - könnyebb vasalás	3,5	60	1000	49	1,14
Pamut	7	40	1600	49	0,67
Pamut	7	30		49	0,35
Pamut - gyors 17'	2	30	1000	40	0,17
Pamut - 15° Vívezetékes víz +	7	15	1600	49	0,20
Műszál (szintetikus)	3,5	60	1000	46	0,97
Műszál (szintetikus) + előmosás	3,5	60		54	1,30
Műszál (szintetikus)	3,5	40		43	0,56
Érzékeny	3	40	700	58	0,48
Érzékeny	3	30		58	0,39
Gyapjú	2	30	800	42	0,20
Kézi mosás	1,5	30	800	50	0,25
Mix	3	30	1000	43	0,35
Részprogramok					
Öblítés	3,5		1000	15	0,02
Vízszivattyúzás	7		-		
Centrifugálás	7		1600	-	0,03

* Tesztprogram EN 60456 a maximális centrifugázási fordulatszám kiválasztásával.

Programtáblázat
- 7 kg (A-20%)n

Program	Max. töltés [kg]	Hőfok [°C]	Fordulatszám max. [ford./perc]	Vízfogyasztás [L]	Energia-felhasználás [kWh]
				1000 - 1600 [ford./perc]	
Pamut	7	95	1600	60	2,19
Pamut*	7 / 3,5**	60		49	0,87 / 0,99**
Pamut + előmosás	7	60		64	1,32
Pamut - intenzív	7	60		56	1,06
Pamut - könnyebb vasalás	3,5	60	1000	56	1,14
Pamut*	7 / 3,5**	40	1600	49	0,67 / 0,71**
Pamut	7	30		56	0,35
Pamut - gyors 17'	2	30	1000	40	0,17
Pamut - 15° Vízzetetékes víz +	7	15	1600	56	0,18
Műszál (szintetikus)	3,5	60	1000	46	0,97
Műszál (szintetikus) + előmosás	3,5	60		54	1,30
Műszál (szintetikus)	3,5	40		43	0,56
Érzékeny	3	40	700	58	0,48
Érzékeny	3	30		58	0,39
Gyapjú	2	30	800	42	0,20
Kézi mosás	1,5	30	800	50	0,25
Mix	3	30	1000	43	0,35
Részprogramok					
Öblítés	3,5		1000	15	0,02
Vízszivattyúzás	7		-		
Centrifugálás	7		1600	-	0,03

* Tesztprogram EN 60456 a maximális centrifugázási fordulatszám kiválasztásával.

** Féltöltés

A „normál 60 °C-os pamutprogram” és a „normál 40 °C-os pamutprogram” normál mosási programok, amelyekre a címkén található adatok vonatkoznak. E programok átlagosan szennyezett pamut ruhanemű mosására alkalmasak és az energia- valamint vízfogyasztás szempontjából a leghatékonyabb programok.

Ezért az aktuális víz hőmérséklet eltérhet a névleges ciklus-hőfoktól.

Programtáblázat
- 7 kg (A-30%)n

Program	Max. töltés [kg]	Hőfok [°C]	Fordulatszám max. [ford./perc]	Vízfogyasztás [L]	Energia-felhasználás [kWh]
				1000 - 1600 [ford./perc]	
Pamut	7	95	1600	60	2,19
Pamut *	7 / 3,5**	60		49	0,75 / 0,83**
Pamut + előmosás	7	60		64	1,32
Pamut - intenzív	7	60		56	1,17
Pamut - könnyebb vasalás	3,5	60	1000	56	1,14
Pamut *	7 / 3,5**	40	1600	49	0,67 / 0,71**
Pamut	7	30		56	0,35
Pamut - gyors 17'	2	30	1000	40	0,17
Pamut - 15° Vízzetékes víz +	7	15	1600	56	0,18
Műszál (szintetikus)	3,5	60	1000	46	0,97
Műszál (szintetikus) + előmosás	3,5	60		54	1,30
Műszál (szintetikus)	3,5	40		43	0,56
Érzékeny	3	40	700	58	0,48
Érzékeny	3	30		58	0,39
Gyapjú	2	30	800	42	0,20
Kézi mosás	1,5	30	800	50	0,25
Mix	3	30	1000	43	0,35
Részprogramok					
Öblítés	3,5		1000	15	0,02
Vízszivattyúzás	7		-		
Centrifugálás	7		1600	-	0,03





* Tesztprogram EN 60456 a maximális centrifugázási fordulatszám kiválasztásával.

** Féltöltés

A „normál 60 °C-os pamutprogram” és a „normál 40 °C-os pamutprogram” normál mosási programok, amelyekre a címkén található adatok vonatkoznak. E programok átlagosan szennyezett pamut ruhanemű mosására alkalmasak és az energia- valamint vízfogyasztás szempontjából a leghatékonyabb programok.

Ezért az aktuális víz hőmérséklet eltérhet a névleges ciklus-hőfoktól.























**Programok/további
funkciók táblázata**

Program	 Magasabb vízszint	 /  Rövid program / Hideg mosás*	 /  Centrifuga fordulatszáma / szivattyú stop
Alapprogramok			
Pamut	•	•/•	•/•
Pamut - előmosással	•		•/•
Pamut - intenzív	•		•/•
Pamut - könnyebb vasalás	•	•/•	•/•
Pamut - gyors 17'	•		•/•
Műszál (szintetikus) - előmosással	•		•/•
Műszál (szintetikus)	•	•/•	•/•
Érzékeny	•	•/•	•/•
Gyapjú	•	•/•	•/•
Kézi mosás	•	•/•	•/•
Mix	•	•/•	•/•
Részprogramok			
Öblítés			•
Vízszivattyúzás			
Centrifugálás			•

• lehetőség

* típustól függően

Kezelési útmutató

<p>Normál mosás</p>  <p>Érzékeny mosás</p>	<p>95</p> <p>Max. mosási hőfok 95°C</p> <p>95</p>	<p>60</p> <p>Max. mosási hőfok 60°C</p> <p>60</p>	<p>40</p> <p>Max. mosási hőfok 40°C</p> <p>40</p>	<p>30</p> <p>Max. mosási hőfok 30°C</p> <p>30</p>	 <p>Kézi mosás</p>	 <p>Mosni tilos</p>
 <p>Fehérités</p>	 <p>Fehérités hideg vízben</p>			 <p>Fehériteni tilos</p>		
 <p>Vasalás</p>	 <p>Forró vasaló max. 200°C</p>	 <p>Forró vasaló max. 150°C</p>	 <p>Forró vasaló max. 110°C</p>	 <p>Vasalni tilos</p>		
 <p>Vegyztisztítás</p>	 <p>Vegyztisztítás valamennyi oldószერben</p>	 <p>Perklóretilén R11, R113, Petróleum</p>	 <p>Vegyztisztítás petróleumban, tiszta alkoholban és R 113-ban</p>	 <p>Vegyztisztítás tilos</p>		
 <p>Szárítás</p>	 <p>Vízszintesen, egyenes tartón</p>	 <p>Nedvesen függesztve</p>	 <p>Függesztve</p>	 <p>Magas hőmérséklet</p>  <p>Alacsony hőmérséklet</p>	 <p>Szárítógépben szárítani tilos</p>	

PS PG2 LED E



309953

hu (02-11)