



## Használati útmutató



Automata mosógép



Köszönjük a bizalmat, amit mosógépünk megvásárlásával tanúsított irántunk és gratulálunk a helyes döntéshez!

Az Ön új mosógépe megfelel a ruhanemű modern ápolási követelményeinek és úgy energiafelhasználás, mint víz- és mosószerfogyasztás szempontjából gazdaságos. Termékeink környezetbarát anyagok felhasználásával készültek, melyek közül egyeseket újra feldolgozunk, másokat raktározunk vagy megsemmisítünk. Annak érdekében, hogy az Ön gépe sem szennyezze a környezetet, leselejtezése után kérjük, hogy adja le a háztartási gépek valamelyik gyűjtőhelyén.

A készülék kizárólag háztartásban történő használatra készült. Amennyiben a készüléket ipari, haszonszerző, vagy szakmai célokra, illetve olyan célokra használják, amelyek túllépik a háztartásban való használat fogalmát, valamint ha a készüléket olyan személy használja, aki nem sorolható bele a fogyasztó kategóriába, a jótállási idő az érvényes jogszabályokban meghatározott legrövidebb időtartam lesz.

<b>A mosógép leírása.....</b>	<b>3</b>
<b>Figyelmeztetések.....</b>	<b>4</b>
<b>Elhelyezés és bekötés.....</b>	<b>5</b>
<b>Működés .....</b>	<b>8</b>
<b>Mosási és energiatakarékosági tanácsok .....</b>	<b>21</b>
<b>Tisztítás és karbantartás.....</b>	<b>23</b>
<b>Működési zavarok.....</b>	<b>26</b>
<b>Táblázatok .....</b>	<b>29</b>

## A mosógép leírása

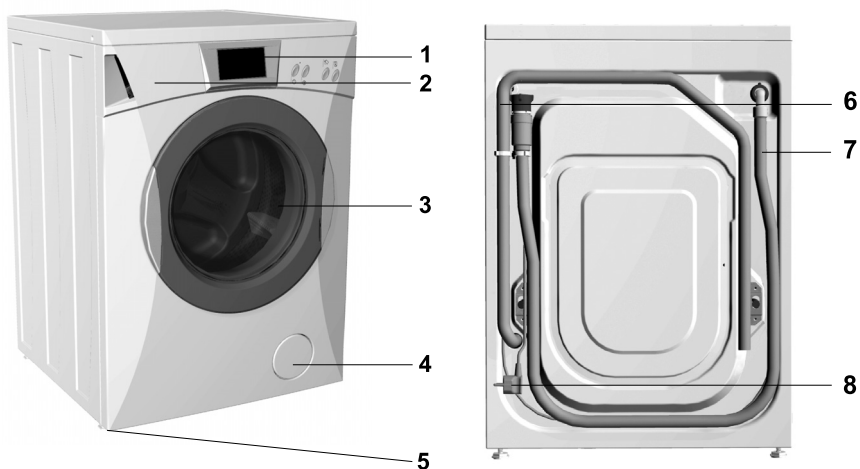

1. előlap
2. adagolóedény
3. ajtó
4. szűrőfedél

5. lábak
6. vízvezető cső
7. vízbevezető cső
8. elektromos kábel

### Műszaki adatok

(típustól függően)

**A gép méretei (sz x m x m):** 600 mm x 600 mm x 850 mm

**A keskeny gép méretei (sz x m x m):**

600 mm x 440 mm x 850 mm

**Mélység nyitott ajtó esetén:** 106 cm

**A gép tömege (nettó):** 90 kg

**Névleges feszültség:** 230 V, 50Hz

**Csatlakozási teljesítmény:** 2300 W

**Max. töltés:** 6 kg / 7 kg

**Csatlakoztatás:** konnektor (230 V, 50 Hz, 10 A)

**Víznyomás:** min. 0,05 MPa, max. 0,8 MPa

**Biztosíték:** 10 A

# Figyelmeztetések

- A gép első használata előtt feltétlenül távolítsuk el a szállítási rögzítőket, egyébként a gép bekapcsolásakor komoly problémák jelentkeznek. A garancia nem érvényes e sérülések javítására!
- Távolítsuk el a kijelzőről a védőfóliát.
- A gépnek a vízvezetékre történő csatlakoztatására feltétlenül a mellékelt összekötő csövet és tömítéseket használjuk.
- A gépet ne helyezzük olyan helyiségbe, ahol a hőmérséklet 0°C alá süllyedhet, mert a gép alkatrészeit a fagyás károsíthatja.
- A mosógépet egyenesen és stabilan, beton alapra helyezzük.
- Vegyük figyelembe a helyes elhelyezésre és bekötésre vonatkozó utasításokat.
- Az elvezető cső vége nem szabad, hogy az elfolyó vízbe érjen.
- Csak gépi mosáshoz való mosószereket használjunk. Az esetleges sérülésekért, valamint a tömítések és műanyag részek elszíneződéséért, amelyek a fehérítő és színező szerek nem megfelelő használatának következményei, nem vállalunk felelősséget.
- A fűtőelem betéteinek eltávolításakor használjunk olyan szereket, amelyek korrózió elleni védelmet biztosítanak. Vegyük figyelembe a gyártó utasításait. A betétek eltávolítását többszöri kimosással fejezzük be, hogy eltávolítsunk minden savmaradékot.
- Ne használjunk oldószereket tartalmazó tisztítószereket, mivel ezek esetében mérgező gázok képződhetnek, a gép megsérülhet, tűz- és robbanásveszély állhat fenn.
- A mosás befejeztével zárjuk el a vízcsapot.
- Újbóli szállítás előtt rögzítsük a gépet legalább egy rúd újbóli behelyezésével és ezt megelőzően feltétlenül áramtalanítsuk!
- Az adattábla a gép ajtónyílása fölött helyezkedik el.
- A garancia nem foglalja magában a fogyóeszközöket (izzók), a kisebb színbeli eltéréseket, az öregedés következtében jelentkező és a készülék funkcionalitását nem befolyásoló hangszint-emelkedést, valamint az alkatrészek olyan esztétikai hibáit, amelyek nem befolyásolják a készülék funkcionalitását.
- A készülék valamennyi biztonsági előírással összhangban készült, ennek ellenére nem ajánlott, hogy csökkent fizikai, mozgásszervi vagy mentális képességekkel rendelkező személyek, illetve olyanok, akik nem rendelkeznek megfelelő tapasztalattal és tudással, felügyelet nélkül használják. Ugyanez vonatkozik a készülék kiskorúak általi használatára is.



**Před zapojením zařízení do elektrické zásuvky si důkladně pročtěte tento návod k obsluze. Odstranění poruchy nebo reklamace, která vznikla v důsledku špatného zapojení nebo použití stroje, není pod zárukou.**



**A szíjat csak a márkaképviselőt szerelője cserélheti ki, aki rendelkezik MIG OPTIBELT 6EPJ 1260, 111622.**



**A terméken vagy a csomagoláson található szimbólum azt jelzi, hogy a termék nem kezelhető háztartási hulladékként. Ehelyett a terméket el kell szállítani az elektromos és elektronikai készülékek újrahasznosítására szakosodott megfelelő begyűjtő helyre. Azzal, hogy gondoskodik ezen termék helyes hulladékba helyezéséről, segít megelőzni azokat, a környezetre és az emberi egészségre gyakorolt potenciális kedvezőtlen következményeket, amelyeket ellenkező esetben a termék nem megfelelő hulladékkezelése okozhatna. Ha részletesebb tájékoztatásra van szüksége a termék újrahasznosítására vonatkozóan, kérjük, lépjen kapcsolatba a helyi önkormányzattal, a háztartási hulladékok kezelését végző szolgálattal vagy azzal a bolttal, ahol a terméket vásárolta.**

# Elhelyezés és bekötés

## A csomagolás eltávolítása

- ⚠ Ügyeljünk arra, hogy a csomagolás eltávolításakor éles tárgyakkal ne sértsük meg a gépet.
- ⚠ Csatlakoztatás előtt a készüléknek fel kell melegednie szobahőmérsékletre (várjunk 2 órát).

## Szállítási rögzítők eltávolítása



- A termékek csomagolása környezetbarát anyagokból készül, amelyek a környezet károsítása nélkül újrafelhasználhatók, ártározhatók vagy megsemmisíthetők.
  - A csomagolóanyagokon ez megfelelően jelölve is van.
  - Távolítsuk el a csöveket.
  - Csavarjuk ki az A jelű csavarokat a gép hátsó oldalán (1. sz. ábra)
  - Vegyük le a B jelű sarkokat (1. sz. ábra) és akasszuk be a rögzítőrúd vágatába (2. sz. ábra) - a jobb oldalt ezt megelőzően fordítsuk a másik oldalra.
  - A sarkok segítségével forgassuk el 90°-kal a rögzítőrudakat és húzzuk ki őket.
  - A nyílásokat fedjük le a mellékelt műanyag csappal.
- A rögzítőket őrizzük meg egy esetleges későbbi szállítás esetére.

- ⚠ Távolítsuk el a szállítási rögzítőket, hogy a blokkolt gép bekapcsolásakor ne keletkezzenek sérülések. Az ilyen sérülések javítására a garancia nem érvényes!

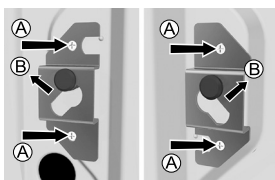

Kép. 1

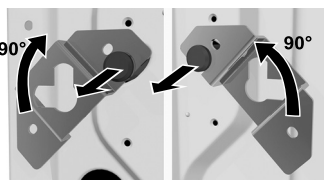

Kép. 2

## Elhelyezés

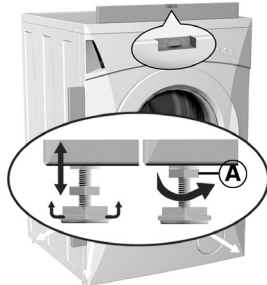

- Az állítható lábak forgatásával egyenlítsük ki a gépet függőlegesen és vízszintesen egyaránt.  
A lábak +/- 1 cm-es kiegyenlítést tesznek lehetővé.  
**A lábak magasságának beállítását követően csavarozzuk erősen vissza az anyacsavarokat (A) - a készülék alja felé!**

- ⚠ Az állítható lábak nem megfelelő kiegyenlítése miatt bekövetkező rezgések, a készülék elmozdulása a helyiségben, illetve a hangos működés nem képezik a garancia tárgyát.

- ⚠ A padlónak, amelyen a készülék áll, beton alappal kell rendelkeznie, száraznak és tisztának kell lennie, ellenkező esetben a készülék csúszhat rajta. Tisztítsuk meg az állítható lábakat is.



- Amennyiben megfelelő méretű szárítógépünk van, azt a mosógép tetején is elhelyezhetjük.

### **A vízvezetékhez való csatlakoztatás**



- ⚠ **A gép zavartalan működése érdekében a vízvezetékben a víznyomás 0,05 és 0,8 MPa között kell hogy legyen.**
- ⚠ **A minimális víznyomást a kifolyó víz mennyiségének mérésével állapíthatjuk meg. 15 másodperc alatt 3 liter víznek kell kifolynia a teljesen kinyitott csapból.**

### • **Teljes Aqua-stop**

A belső cső sérülése esetén bekapcsol a vízelzáró rendszer, amely megszakítja a víz bevezetését a gépbe.

A biztonsági rendszer felismeri azt is, ha a gép belsejében kifolyt a víz. Ebben az esetben a mosás megszakad, a gép bekapcsolja a szivattyút és jelzi a hibát.

- ⚠ **Az Aqua-stop rendszerű csatlakozó csövet nem szabad vízbe tenni, mert elektromos szelep van benne!**

### **A vízelvezető cső elhelyezése**

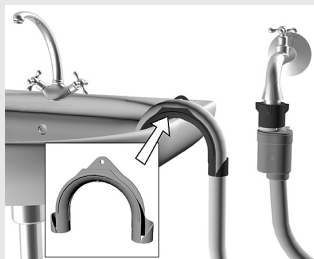

- Az elvezető csövet helyezzük a mosdába, a fürdőkádba, vagy közvetlenül a lefolyóba (átmérő min. 4 cm).
- A fali szifonos lefolyót megfelelően kell beépíteni, hogy tisztítható legyen.
- A láncsal rögzítjük a csövet a nyíláson keresztül a könyökben, hogy ne csúszhasson a padlóra.  
Az elvezető cső vége legfeljebb 100 cm-re és legalább 60 cm-re kell hogy legyen a padlótól.

### **Az elektromos hálózatra való bekötés**

- A csatlakozó kábel segítségével kapcsoljuk rá a mosógépet az elektromos hálózatra.
- Az előírt feszültség és a többi adat a gép ajtónyílása fölötti adattáblán vannak feltüntetve.

- ⚠ **A fali konnektor könnyen elérhető kell hogy legyen és földelt csatlakozóval kell hogy rendelkezzen (az érvényes előírások figyelembe vételével).**

- ⚠ **Fix (állandó) csatlakozót csak szakember alakíthat ki.**
- ⚠ **A sérült csatlakozókábelt csak a gyártó vagy erre meghatalmazott személy cserélheti ki.**
- ⚠ **De csatlakoztassuk a készüléket villanyborotvának vagy hajszárítónak való konnektorba.**
- ⚠ **A mosó- és a szárítógép egyidejű működése esetén, ne kapcsoljuk mindkét gépet ugyanarra a konnektorra, illetve olyan konnektorokra, amelyek ugyanarra a biztosítékra vannak kapcsolva.**

Abban az esetben, ha a gépet fázisos biztonsági kapcsolóval ellátott konnektorba kapcsoljuk (FID kapcsoló), a kapcsoló névleges váltófeszültsége 30mA kell hogy legyen (a kapcsolón az IΔn vagy az IΔn jelzés). Abban az esetben, ha kisebb névleges feszültségű biztonsági kapcsoló van beépítve, előfordulhat, hogy a gép működés közben kikapcsolódik.

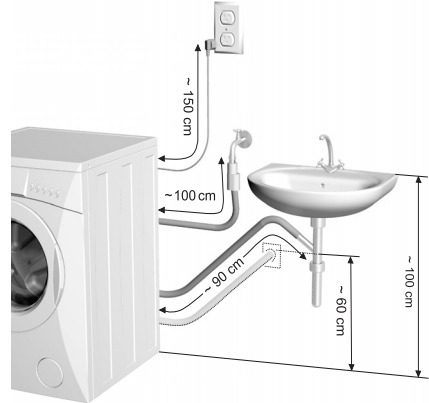
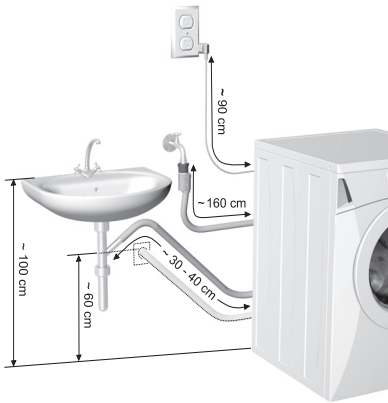

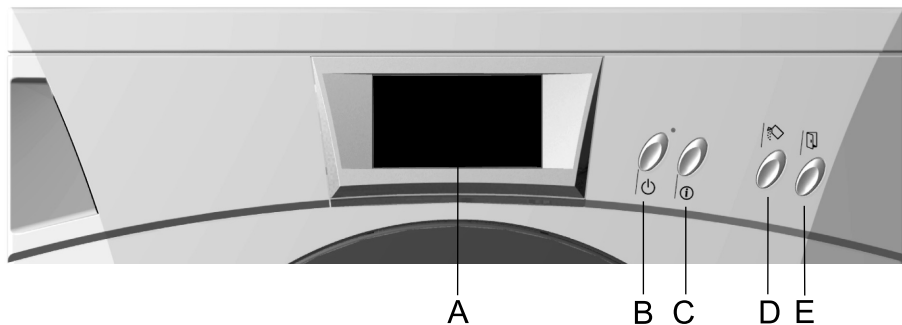

- A - kijelző**
- B - BEKAPCSOLÁS/KIKAPCSOLÁS gomb**
- C - INFO gomb**
- D - a mosógép adagolóedényének kinyitására szolgáló gomb**
- E - a mosógép ajtajának kinyitására szolgáló gomb**

## Kijelző

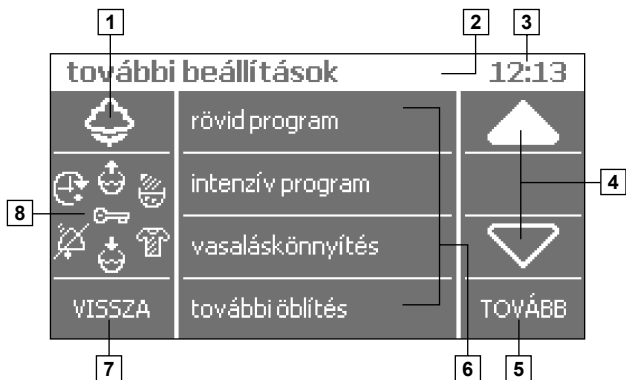

- 1.** A kiválasztott program szimbóluma
- 2.** A kiválasztott menü elnevezése
- 3.** Napi idő
- 4.** A menüben való mozgásra szolgáló nyilak
- 5.** START, STOP, IGEN, MENTÉS, TÖRLÉS, ill. MEGERŐSÍTÉS az adott program vonatkozásában
- 6.** Menü a lehetséges kiválasztott beállításokkal
- 7.** VISSZA, NEM, STOP  
VISSZA - egy lépéssel visszalép (az előző menübe)
- 8.** A kiválasztott további beállítások szimbólumai

- Valamennyi parancs és választás a megfelelő felirat (mező) érintésére lép működésbe.
- Valamennyi választást hangjelzés kíséri.
- A kijelző világítása önműködően kikapcsol, ha a bekapcsolást követő 5 percen belül nem nyomunk meg semmit. Érintésre a kijelző világítása újra bekapcsol.

### INFO gomb

Az INFO gomb (C) megnyomásával bármikor kaphatunk információkat azokról a menükről, amelyekben éppen vagyunk. A VISSZA felirat érintésével térhetünk vissza az előző menühöz.

### Adagolóedény kinyitása gomb (D)

E gomb megnyomására nyílik ki az adagolóedény. A gomb újbóli megnyomására pedig becsukódik. A mosógép bekapcsolt állapotban kell, hogy legyen!

### Ajtónyitás gomb (E)

E gomb megnyomásával nyithatjuk ki a mosógép ajtaját. A mosógép bekapcsolt állapotban kell, hogy legyen!

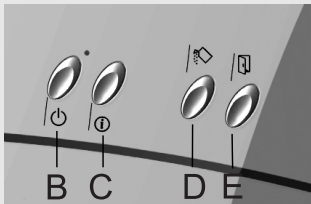

### - A mosógép bekapcsolása

A készüléket a **BEKAPCSOLÁS/KIKAPCSOLÁS (B)** gomb megnyomásával kapcsolhatjuk be. Bekapcsoláskor kigyullad a kijelző és megjelenik rajta az üdvözlő menü, amely néhány másodperc múlva eltűnik.

Ekkor megjelenik az **alaplista**, amelyben válogathatunk a különféle menük közül.

### Az első használat előtt

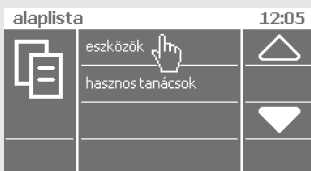
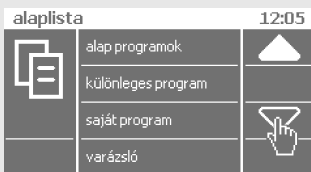

### - Nyelvválasztás

Amennyiben nem felel meg számunkra az a nyelv, amelyen a kijelzőn a menük kiíródnak, választhatunk helyette másikat.

Az **alaplistából** válasszuk ki az eszközök menüt. Érintéssel válasszuk ki a **nyelv** opciót.

eszközök		12:13
	nyelv 	
	kijelző	
	órábeállítás	
VISSZA	szenzor-beállítás	

nyelv		12:06
	english	
	slovenski	
	deutsch	
VISSZA	français	

Megjelenik a nyelvek listája, amelyben a jobb oldali nyilak segítségével mozoghatunk. A nyelvet érintéssel választhatjuk ki. Az utolsóként kiválasztott nyelv kerül elmentésre és ettől kezdve valamennyi felirat ezen a nyelven jelenik meg a kijelzőn.

### - A szenzor bemérése

A gép egy beépített szenzorral rendelkezik, amely ellenőrzi a víz tisztaságát és a mérések alapján meghatározza a kimosási fázisok optimális számát. A szenzort az első használat előtt be kell mérni, a gépre kapcsolt víz segítségével.

Az alaplístából válasszuk ki az **eszközök** menüt.

A felirat érintése után megjelenik a **víz tisztaság-érzékelés** menü.

A START megnyomásával indíthatjuk el a bemérést. A gép automatikusan lefuttatja a bemérő programot. A bemérés folyamata közben villog a **szenzor bemérése** felirat. A bemérés befejeztével kiíródik a VÉGE felirat és a kijelző visszatér az **eszközök** menübe.

A bemérést bármikor megismételhetjük, ha megváltoztattuk a vízforrást, vagy ha megváltozott a víz minősége. Egyéb esetekben évente egyszer ajánlott a szenzor bemérése.

## A mosás folyamata

- Kapcsoljuk be a gépet
- Nyissuk ki a mosógép ajtaját
- Helyezzük a dobba a ruhát
- Csukjuk be az ajtót
- Válasszunk programot
- Töltsük be a mosószert és az öblítőszeret
- Indítsuk el a programot

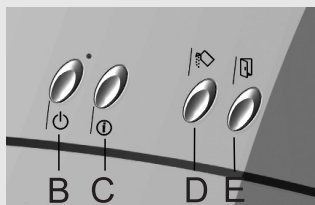

### - A gép bekapcsolása

A gépet a B gomb megnyomásával kapcsolhatjuk be.

### - Nyissuk ki a mosógép ajtaját

Az ajtót az (E) gomb megnyomásával nyithatjuk ki.

### - Válogassuk szét a ruhákat anyaguk szerint.



Vegyük figyelembe a ruhák mosására vonatkozó utasításokat (lásd a használati utasítás utolsó oldalán lévő táblázatot).



**A gombokat gomboljuk be, a zippzárat húzzuk össze, a szalagokat kössük meg, a zsebeket fordítsuk ki.**

 **A különösen érzékeny ruhaneműt helyezzük textilzsákba.**

 **Kisebb és nagyobb ruhadarabok együttes mosása javasolt.**

alaplista		12:06
	alap programok	
	különleges program	
	saját program	
	várázsló	

- **A ruhát helyezzük be** a dobba (győződjünk meg róla, hogy a dob üres-e).

Ajánlott kisebb és nagyobb ruhadarabok együttes behelyezése. Ügyeljünk az egyes programok esetében előírt ruhamennyiségre.

- **Csukjuk be az ajtót.**

Az ajtót úgy csukhatjuk be, ahogy a gép felé nyomjuk. Ügyeljünk arra, hogy az ajtó becsukásakor ne zárjunk közé valamilyen ruhadarabot.

- **Nyissuk ki a vízcsapot.**

- **Válasszunk mosási programot**

A gép bekapcsolása után az üdvözlő menüben és a kijelzőn megjelenik az **alaplista** felirat, amelyben választhatunk a különböző menük közül.

## A mosógép működése

alap programok		12:06
	fehér 	
	színes	
	szintetikus	
VISSZA	érzékeny	

- **Alapprogramok kiválasztása** 

Az alapprogramokat a mosni kívánt textíliák fajtája alapján válasszuk ki. Normál szennyezettségű ruha mosására szolgálnak.

 **Pamut: fehér/színes**

Pamut és len ágynemű és fehérenemű, terítők és törölközők, felsőruházat, stb.

 **Műszál**

Poliészterből, poliamidból vagy ezeknek pamuttal való keverékéből készült ingek, blúzok és egyéb ruhaneműk.

 **Érzékeny**

Kényes ruhanemű (ruhák, szoknyák, blúzok, ...) és függönyök mosására szolgáló program.

 **Gyapjú**





Különleges kímélő program olyan gyapjú termékek mosásához, amelyeket jelzésük alapján lehetséges mosógépben mosni.

 **Kézi mosás**

Rövid és kímélő centrifugázással végződő program (max. 400 ford./perc).

Megfelelő olyan len, selyem, gyapjú vagy viszkóz textíliák mosásához, amelyek textílijelzésük alapján kézi mosás igényelnek.

### fehér 45 L - 120min

	60 °C	
	1600: 42 	
	további beállítások 	
VISSZA	készletelés	START

A ruhanemű fajtájának kiválasztása után kiíródik a program, a javasolt optimális hőfokkal és fordulatszámmal. A program elnevezése mellett látható a vízfogyasztás és a program időtartama percekben.

Amennyiben a jelzett beállításokat nem kívánjuk megváltoztatni, és nem szeretnénk **további beállításokat** sem kiválasztani, a START megnyomásával indíthatjuk el a programot.

### hőmérséklet választás

12:07

	95 °C	
	75 °C	
	60 °C	
VISSZA		

### **Hőmérséklet választás**

A hőfokot jelző mező érintésére megnyílik a hőfokválasztást lehetővé tevő menü.

### fordulatszám

12:07

	2000	
	1600	
	1400	
VISSZA	1200	





### **Centrifuga fordulatszám** / **szivattyú stop**

A centrifugálási fordulatszámok feliratú mező érintésére kinyílik a fordulatszám-választó menü.













Csak azok a fordulatszámok íródnak ki, amelyek az adott programban lehetségesek. A "0" beállításnál valamennyi centrifugálás kikapcsolódik. Az utolsó választás a **szivattyú stop**. Ez azt jelenti, hogy a ruha vízben ázik és magunk határozhatunk a program befejezéséről. A szivattyú stopot akkor kapcsoljuk be, ha a mosás végeztével nem tudjuk azonnal kiszedni a ruhákat a gépből, így megelőzve, hogy túlzottan összegyűrődjenek.

### további beállítások

12:13

	rövid program	
	intenzív program	
	vasaláskönnyítés	
VISSZA	további öblítés	TOVÁBB

### - **További beállítások kiválasztása**

A beállítások a felirat érintésével választhatjuk ki. Ha több választási lehetőség is van, a választott funkcióhoz további menü nyílik ki.

A felirat melletti pipa a választás megerősítését jelenti, ezzel egyidőben a kijelző bal oldalán kirajzolódik a választott funkció szimbóluma.

A további beállítások kiválasztásának lehetősége a választott programtól függ. Mindig csak azok a funkciók jelennek meg, amelyek az adott programhoz kiválaszthatók.

Egyes funkciók kizárják egymást és egyidőben nem választhatók ki (lásd a programok / további beállítások táblázatát). A gép kikapcsolása után a további beállítások visszatérnek az alapértékekre, kivéve a hangjelzés és a gyerekzár beállítását.

### **Rövid program**

- kevésbé szennyezett, vagy kisebb mennyiségű ruhanemű mosására alkalmas
- a mosás és a kimosás időtartama lerövidül
- csökken a vízfogyasztás

### **Intenzív program**

- igen szennyezett ruhanemű mosására
- a mosási idő meghosszabbodik

### **Könnyű vasalás**

A kémelő centrifugálás megakadályozza az textíliák túlzott gyűrődését.

## **Ügyeljünk az előírt töltésre.**

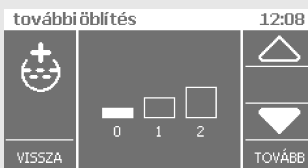

### **További kimosás**

Azoknak, akik különösen érzékenyek a mosószerekre. Egy vagy két további kimosás közül választhatunk.

### **Víz tisztaság-érzékelő**

A gép maga szabályozza a kimosási fázisok számát, a víz tisztaságától függően, amit a szenzorral mér.

### **Több víz**

Igen szennyezett ruhanemű esetére.  
A víz mennyiségét két fokozatban növelhetjük.

### **Előmosás**

Igen szennyezett ruhanemű mosására, elsősorban felületi szennyeződésekre, amelyeket előmosással eltávolíthatunk.

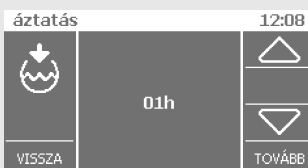

### **Áztatás**

Makacs foltok eltávolítására. Az áztatási időt 1 és 6 óra között állíthatjuk be. A beállított idő eltelte után megkezdődik a kiválasztott mosási program, a víz kiszivattyúzása nélkül.

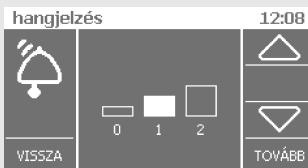

### **Hangjelzés**

A kijelző valamennyi érintését, a mosás megkezdését és befejeztét, valamint a hibajelentéseket hangjelzés kíséri. Az alapbeállítás halkabb hangerősség (1). Választhatunk a hangjelzés kikapcsolása (0) vagy magasabb hangerősség (2) közül.

A hangjelzés kikapcsolása esetén a kijelzőn megjelenik az ezt jelző szimbólum .

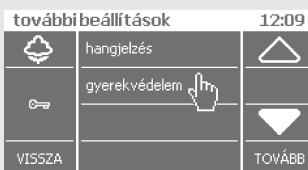

### **Gyerekzár**

A mosógép működését megóvhatjuk a váratlan program- és funkcióváltásoktól.

A gyerekzár a program indítása után kapcsolódik be. A gép a kijelző érintésekor figyelmeztet arra, hogy a gyerekzár be van kapcsolva. A gyerekzárat ideiglenesen, vagy tartósan kikapcsolhatjuk.

### **A gyerekszár ideiglenes kikapcsolása működés közben:**

Tartsuk nyomva 4 másodpercen át a kulcs-jelzést. A zár ideiglenesen kikapcsolódik és megszakíthatjuk a programot. A START érintésére a zár újra aktiválódik. Ha viszont 15 másodpercig semmit nem változtatunk meg, a zár automatikusan újra bekapcsolódik.

### **A gyerekszár tartós kikapcsolása a program végén:**

Ha a program végén 4 másodpercen át nyomva tartjuk a kulcs-jelzést, a gyerekszárat tartósan kikapcsolhatjuk. Ha a gépet úgy kapcsoljuk ki, hogy a zárát bekapcsolva marad, akkor a gép következő bekapcsolásakor is aktív lesz. A gyerekszár kikapcsolása előtt nem tudunk új programot választani.



### **A gyerekszár áramszünet esetén sem kapcsolódik ki.**

Valamennyi kiválasztott további beállítások, a hangjelzés, a gyerekszár és a szenzor kivételével, a program végén törlődik, illetve visszaáll a kezdő értékre.

késleltetés indítása		12:09
	kezdés 00h 00min	
VISSZA	komplett mosás 13:49	
		TOVÁBB

### **↻ Késleltetett bekapcsolás**

A késleltetés idejét a nyílak segítségével állíthatjuk be. A mosás kezdetét maximálisan 24 órával késleltethetjük, az első két órában 30 percnként, ezt követően óránként határozhatjuk meg a mosás megkezdésének idejét. A mosás megkezdésének kiválasztásával egyidőben - a választott programtól függően - a kijelzőn megjelenik a mosás befejezésének várható időpontja is. A beállított időt erősítsük meg.

A késleltetés idejének beállítása előtt ellenőrizzük, hogy a kijelző a tényleges napi időt mutatja-e, illetve állítsuk be az órát (lásd a Különlegességek fejezetet).

A START megnyomása után megkezdődik a mosás megkezdéséig hátralevő idő visszaszámlálása. A kijelzőn felváltva látható a mosás megkezdéséig hátralevő idő és a mosás befejezésének várható ideje.

A késleltetést a STOP megnyomásával törölhetjük. Ekkor megnyílik a kiválasztott program menüje, késleltetett bekapcsolás nélkül. A START megnyomásával azonnal elindíthatjuk a mosást vagy ezt megelőzően megváltoztathatjuk a késleltetési időt.

A késleltetés ideje alatt kinyithatjuk a mosógép ajtaját, ha nincs benne víz. Ha be van kapcsolva a gyerekszár, azt előbb ki kell kapcsolnunk.

### **Töltési mennyiség**

A mosószer adagolása, illetve a program indítása előtt ellenőrizhetjük, mennyi ruhát helyeztünk a dobba.

fehér 45 L - 120min



**Ahhoz, hogy a gép kijeljeze a töltési mennyiséget, már a ruhanemű dobba való helyezése előtt bekapcsolt állapotban kell hogy legyen.**

**Amennyiben 1 kg-nál kevesebb ruhát tettünk a gépbe, előfordulhat, hogy a gép nem fogja kijeljezni a töltési mennyiséget és ez esetben a legkisebb mennyiségű mosószerzt javasolja. (25 %).**

töltési mennyiség

07:19

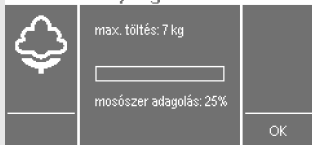

A töltési mennyiség felirat érintésére a kijelzőn megjelenik a behelyezett ruha aránya az előírt maximális töltéshez képest és ennek megfelelően a mosószer adagolására vonatkozó javaslat. A megerősítés után visszatérünk a program indítására vonatkozó előző menühöz.

alaplista

12:10

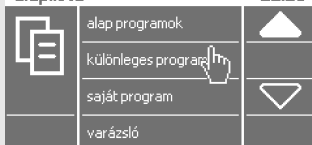

### - Különleges programok kiválasztása

(

Ugyanúgy választhatjuk ki őket, mint az alaprogramokat.

#### **Mix**

Speciális program normál szennyezettségű színes és különféle anyagokból készült ruhaneműk mosására.

különleges program

12:10

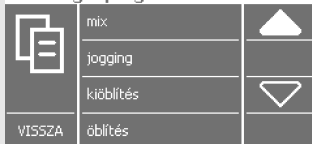

#### **Jogging**

Kevésbé szennyezett pamut és műszál sportruhák gyors mosására szolgáló program.

#### **Kimosás**

Önálló öblítő program, 800 ford./perces köztes centrifugázásokkal és 1500 ford./perces végső centrifugázással. A kézzel kimosott ruhák öblítésére használhatjuk. A centrifugázás fordulatszámát állítható.

#### **Öblítés**

A program a kimosott ruhák öblítésére, keményítésére, impregnálására szolgál. Intenzív, max. 1600 ford./perces centrifugázással fejeződik be. A centrifugázás fordulatszámát állítható.

#### **Intenzív centrifugázás**

Nem érzékeny ruhanemű centrifugázása a fordulatszám megválasztásának lehetőségével.

#### **Kímélő centrifugázás**

Kényes ruhanemű centrifugázására, maximálisan 1000 ford./perc fordulatszámon. A fordulatszámot csökkenthetjük is.

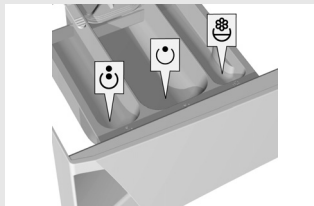

## Szivattyúzás

A programot akkor használjuk, ha megszakítottuk a mosási programot, vagy ha bekapcsoltuk a szivattyú-stopot és centrifugálás nélkül szeretnénk kiszivattyúzni a vizet a gépből.



### - Mosószerek és öblítőszerke adagolása

(Lásd a Mosási és energiatakarékosági tanácsok című fejezetet)

- rekesz előmosáshoz 
- rekesz a fő mosáshoz és áztatáshoz 
- rekesz az ápolószereknek 

Amennyiben előmosás nélküli programot használunk, a mosószereket az edény segítségével közvetlenül a dobba is adagolhatjuk.

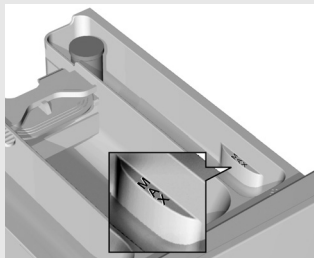

 **Az öblítőszeret csak a jelölt magasságig töltjük a tartályba.**

 **Ügyeljünk arra, hogy a gép ajtajának nyitáskor/zárásakor az adagolóedény zárva legyen.**

## A mosógép beindítása

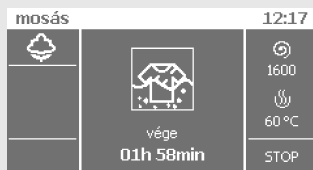

A START megnyomásával erősíthetjük meg és indíthatjuk el a kiválasztott programot. Amennyiben késleltetett bekapcsolást állítottunk be, a program a beállított késleltetési idő elteltével indul el. A program indulására hangjelzés figyelmeztet.

A kijelzőn megjelennek a mosási program fázisai.

A kijelző jobb oldalán láthatók a kiválasztott fordulatszám vagy a szivattyú stop (jelzés) és a kiválasztott mosási hőfok.

Amennyiben hideg vízben való mosást választottunk, az ennek megfelelő jelzés  látható.

Amennyiben a **szivattyú stop**  funkciót választottuk, a program az utolsó kimosási fázisban leáll. Ekkor hangjelzés hallható és a kijelzőn megjelenik a szivattyú stop felirat, valamint látható a választott programhoz tartozó legmagasabb fordulatszám.

A program befejezésére több lehetőségünk van:

- A START megnyomásával folytathatjuk a programot, a kijelzett centrifugázási fordulatszámmal.
- A fordulatszámot megváltoztathatjuk úgy, hogy érintéssel belépünk a centrifugázás gyorsasága menübe (lásd a További beállítások kiválasztása fejezetet), kiválasztjuk a kívánt **fordulatszámot** és a START megnyomásával folytatjuk a programot.
- A programot a STOP érintésével állíthatjuk meg.

Ekkor megnyílik a különleges programok kiválasztására szolgáló menü.

- A centrifugázási fordulatszámot mosás közben bármikor megváltoztathatjuk (lásd a Megszakítások fejezetet). Válasszunk ki egyet a felajánlott lehetőségek közül és a START megnyomásával indítsuk el a programot.

### - A mosás vége

A mosási program végére hangjelzés és a kijelző felirata figyelmeztet.

A kijelző világítása 5 perccel a mosás vége után kikapcsolódik. Amennyiben a gép kiürítése után új mosási programot szeretnénk bekapcsolni, az alapmenü felirat érintésével a programválasztási menübe léphetünk.

Ha nem folytatjuk a mosást:

- a gépet a bekapcsolás/kikapcsolás gombbal kapcsolhatjuk ki
  - az ajtót hagyjuk nyitva, hogy a gép megszáradhasson.
- Húzzuk ki a konnektorból a villásdugót, ezáltal megszakítva az áramforrást.

## Saját programok

alaplista		12:11
	alap programok	
	különleges program	
	saját program 	
	várásztzó	
saját program		07:17
	program hozzáadása	
	program hozzáadása	
	program hozzáadása	
VISSZA	program hozzáadása	
program hozzáadása		07:18
	fehér	
	színes	
	saintetikus	
VISSZA	érzékeny	
névválasztás		07:18
	8 9 a á b	
		
VISSZA	fehér	MENTÉS

A gép lehetővé teszi, hogy maximum négy, saját igényeink alapján összeállított programot elmentsünk.

Az alapmenüben válasszuk ki a **saját programok** menüt.

### - Program hozzáadása

A gép lehetőséget ad arra, hogy olyan programokat állítsunk össze, amelyeket gyakran használunk és azokat elmentsük.

A **saját program** menüben a ruhanemű fajtájának megfelelően válasszunk programot. Miután a program megjelent a kijelzőn, változtassuk meg a **hőmérsékletet**, valamint a centrifugálási **fordulatszámot**, majd válasszunk a **további beállítások** közül (lásd az alapprogramok/ további beállítások fejezetet).

A MENTÉS megnyomása után megjelenik a program neve, ami azonos a kiválasztott alapprogrammal. A program elnevezését úgy változtathatjuk meg, hogy a jobb oldali nyilak segítségével mozgunk a jelek között. A négyzetben látható jelet úgy választhatjuk ki, ha megérintjük a mezőt, amelyben a jelek vannak. Az elnevezés a középső mező alján jelenik meg (max. 10 betű). E mező érintésével törölhetünk jeleket.

fehér 49 L		07:18
	60 °C	
	1600: 44 %	
	további beállítások	
VISSZA		OK

### - Programválasztás

A **saját program** menüben válasszuk ki a kívánt programot. Megjelenik a menü az elmentett beállításokkal. A programot a START érintésével indíthatjuk el, vagy még ezelőtt megváltoztathatjuk a beállításokat, illetve bekapcsolhatjuk a késleltetést.

Amennyiben a programot megváltoztattuk, megjelenik a kérdés, hogy szeretnénk-e elmenteni a változásokat.

Ha a változtatásokat nem szeretnénk elmenteni, válasszuk a NEM-et. Ebben az esetben csak ez a program fog a megváltoztatott beállításokkal végigfutni.

Az IGEN választása esetén lehetőségünk van a program elnevezésének megváltoztatására (lásd a névválasztás menüt). Amennyiben az elnevezést nem kívánjuk megváltoztatni, nyomjuk meg a MENTÉS-t és a program a régi elnevezés alatt kerül mentésre. A START-tal indíthatjuk a mosási programot.

### - Program törlése







**A program törlése lehetőség csak akkor jelenik meg, ha legalább egy program korábban mentésre került.**

A **program törlése** mező érintését követően megjelenik az elmentett programok listája.

Válasszuk ki a törölni kívánt programot. A kijelzőn megjelenik az elmentett, kiválasztott program. A megerősítés után a program törlésre kerül.

## Varázsló

alaplista		12:12
	alap programok	
	különleges program	
	saját program	
	varázsló 	

szennyezettség		12:13
	kissé szennyezett	
	normál szennyezett	
	nagyon szennyezett	
VISSZA	átlagosan szennyezett	

A mosógép lehetőséget nyújt arra, hogy a szenzorok segítségével maga válassza ki a **legoptimálisabb** programot. Csak a mosni kívánt ruhanemű fajtáját, illetve a szennyezettségi fokot kell megadnunk.

A ruhaneműk következő fajtái között választhatunk: fehér, színes, műszál, érzékeny, gyapjú, kézi mosás, jogging, mix.

A ruhanemű kiválasztása után megjelenik az a menü, amelyben a szennyezettségi fokot választhatjuk meg.

A kapott információknak megfelelően a gép kiválaszt egy programot és azt a kijelzőre kiírja.

A hőfokot és a centrifugálás fordulatszámát saját megítélésünk szerint csökkenthetjük (úgy, mint az alapprogramok esetén). A mosószer adagolása előtt nézzük meg a gép töltése menüt.

- A használó részéről

 **Amennyiben be volt kapcsolva a gyerekszár, azt előbb ki kell kapcsolnunk (lásd a további funkciók fejezetet).**

A mosási programot működés közben a STOP érintésével bármikor megszakíthatjuk.

A kijelzőn megjelenik a mosás megszakítva felirat. A gép ajtaját csak akkor tudjuk kinyitni, ha elég alacsony a víz szintje, egyébként először ki kell szivattyúznunk a vizet. Az újbóli indításkor a program onnan folytatódik, ahol félbeszakadt.

Ha a programot nem kívánjuk folytatni, vagy szeretnénk a centrifugázási fordulatszámot megváltoztatni, nyomjuk meg a STOP-ot és válasszunk egyet a felkínált lehetőségek közül. A centrifugázási sebesség felirat érintésére megnyílik a fordulatszámválasztás menü. A választást követően nyomjuk meg a START-ot.

A programot előre állíthatjuk a megszakított program valamelyik fázisába. A gép lehetőségeket kínál fel attól függően, hogy a mosás mely fázisában szakadt meg a mosás. Ha kiválasztjuk a **programválasztás** menüt, megjelennek a különleges programok. A választást követően nyomjuk meg a START-ot. Ha a **program végét** választjuk, visszatérünk az **alaplístához**, ahol újra kiválaszthatjuk valamennyi beállítást.

- **Áramkimaradás**

Áramszünet esetén a program félbeszakad, de amint az áram-ellátás helyreáll, a program működése automatikusan folytatódik.

 **Amennyiben áramkimaradás esetén víz marad a gépben, ügyeljünk arra, hogy ne nyissuk ki a gép ajtaját, mielőtt a vizet kiszivattyúztuk volna belőle.**

Áramkimaradás esetén a gép ajtaját a szűrőnél elhelyezett emelő segítségével nyithatjuk ki.

- **Működési zavarok**

A program megszakad, ha komolyabb működési zavarok lépnek fel. Erre a kijelzőn megjelenő felirat és hangjelzés figyelmeztet (lásd a Működési zavarok fejezetet).



## Különlegességek

eszközök 07:16

	nyelv		
	kijelző		
	óra-beállítás		
VISSZA	szenzor-beállítás		

óra-beállítás 12:13

	12:05	
		
VISSZA		TOVÁBB

kijelző 07:17

	kontraszt	
	megvilágítás	
	üdvözlő üzenet	
VISSZA	gyors hozzáférés	

megvilágítás 07:17

	megvilágítás erőssége	
	megvilágítás ideje	
VISSZA		

Az eszközök menüben beállíthatjuk az órát vagy tetszés szerint megváltoztathatjuk a kijelző egyes beállításait.

### • Az óra beállítása

Az órát az első bekapcsoláskor állíthatjuk be, valamint minden olyan esetben, ha a mosógép egy hétnél tovább volt kikapcsolva.

Az alaplístából válasszuk ki az **eszközök/óra beállítása** menüt.

A beállítást a nyilak segítségével változtathatjuk meg. Az egyes számok közötti választást és az órák és percek közötti átkapcsolást azon a mezőn erősíthetjük meg, ahol az idő látható. A beállított időt a MEGERŐSÍTÉS mezőben menthetjük el.

Az idő a jobb felső sarokban lesz látható.

### • Kijelző

Az alaplístából válasszuk ki az **eszközök / kijelző** menüt.

Többféle lehetőség közül választhatunk:

- **KONTRASZT:** A kontraszt beállítását a nyilak segítségével változtathatjuk. Az érték a szalagon lesz látható. A kontraszt változását a MEGERŐSÍTÉS érintésével menthetjük el.

- **MEGVILÁGÍTÁS:** A megvilágítás erőssége 3 fokozatban állítható. Az alapbeállításban a közepes fokozat szerepel. Választásunkat erősítsük meg. A megvilágítás idejénél az "állandó" és az "automata" lehetőségek közül választhatunk.

Az "állandó" opció esetén a kijelző a működés teljes időtartama alatt meg van világítva, míg az "automata" opció esetében a megvilágítás 5 perc múlva kikapcsol abban az esetben, ha semmit nem érintünk meg. Az alapbeállítás az automata megvilágítás.

- **ÜDVÖZLŐ MENÜ:** Az alapbeállításban az üdvözlő menü be van kapcsolva. Ha kívánjuk, kikapcsolhatjuk.

- **GYORS ELÉRÉS:** A menü bekapcsolása gyors elérést biztosít a **saját program** menübe, amely a gép bekapcsolása után azonnal megjelenik.

### • Dob világítás

A dob lámpája mindig ég, ha a mosógép ajtaja nyitva van. Ha az ajtó több mint 5 percen át nyitva van úgy, hogy eközben semmilyen beállítás nem változik, a lámpa kialszik.



**A dob világítás lámpáját csak szerelő cserélheti ki!**

# Mosási és energiatakarékosági tanácsok

Néhány, az energiatakarékoságra, energiafelhasználásra és a textiljelzésekre vonatkozó hasznos tanácsot olvashatunk a kijelzőn is, ha az **Alaplistából kinyitjuk a Hasznos tanácsok** menüt.

- Mosás előtt a ruhaneműket válogassuk szét fajtájuk, szennyezettségi fokuk és szintartóságuk szerint.
- A mosási program kiválasztásánál vegyük figyelembe a ruhák címkein található jelzéseket (lásd az utolsó oldalon található Kezelési útmutatót).
- Az új színes ruhákat először a többi ruhától elkülönítve mossuk ki.
- Erősen szennyezett ruhák esetén kisebb mennyiséget mossunk és adjunk hozzá több mosószert.
- A makacs szennyeződések mosás előtt kenjük be speciális folttisztítószerral, ami energia-megtakarítást eredményez számunkra.
- Kevésbé szennyezett ruhanemű esetén használjunk rövid programot és csökkentjük a mosási hőfokot, ezzel akár 50% energiát is megtakaríthatunk.
- Energiatakarékosági okokból, illetve a gép jobb működési határfoka érdekében nem javasolt nagyon kis mennyiségű ruha mosása.
- A legnagyobb megengedett száraz ruha mennyiségek az utolsó oldalon, a **felhasználási értékek táblázatában** szerepelnek.
- Mosás előtt ürítsük ki a zsebeket, zárjuk be a zipzáratokat és egyéb fémkapcsokat, amelyektől a lefolyó eldugulhat vagy a ruha, illetve a gép belső része megsérülhet.
- Az összehajtogatott ruhákat a dobba helyezés előtt lazítsuk meg.
- Csak gépi mosáshoz való mosószereket használjunk.
- A mosóporokat és a folyékony mosószereket a gyártó utasításainak megfelelően adagoljuk.
- Az 14°dH fokozat feletti vízkeménység esetén vízlágyító használata szükséges. A fűtőszál olyan meghibásodása, amely a vízlágyítók nem megfelelő használatának következménye, nem képezi a garancia tárgyát.
- Klór-alapú fehérítők használata nem javasolt, mert károsíthatják a fűtőszálat.

Keménységi fok (Vízkeménység)	Keménységi fokozatok			
	°dH(°N)	m mol/l	°fH(°F)	p.p.m.
1 - lágy	< 8,4	< 1,5	< 15	< 150
2 - közepes	8,4 - 14	1,5 - 2,5	15 - 25	150 - 250
3 - kemény	> 14	> 2,5	> 25	> 250

Kemény víz esetén a mosószert a táblázatban szereplő 1-es keménységi foknak megfelelően adagoljuk és adjunk hozzá megfelelő mennyiségű vízlágyítószeret (figyelembe véve a gyártó utasításait).

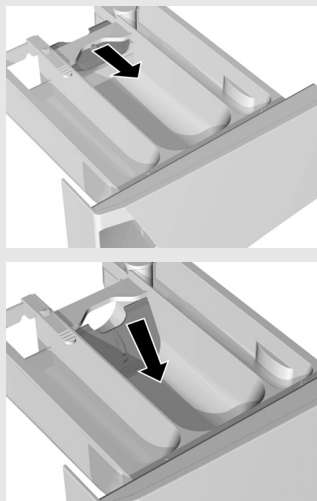

- A mosószert közvetlenül a dobba is adagolhatjuk.
- Sűrű, folyékony ápolószerek használata esetén javasolt azok vízzel való hígítása, hogy megelőzzük az adagolóedény csövének eldugulását.
- A mosógép tartozéka egy elzáró lap is, amely arra szolgál, hogy a középső rekeszbe folyékony mosószert is tölthessünk. Mosóporok esetében a zárólap felemelt állapotban van, míg folyékony mosószerek esetén le kell engedni.
- Folyékony mosószerek esetén nincs előmosás.
- A különösen érzékeny ruhaneműt (női harisnyák, érzékeny alsónemű, stb.) helyezzük külön kosárba.
- Magasabb fordulatszámnál kevesebb nedvesség marad a ruhában, így a szárítógépben való szárítás gazdaságosabb és gyorsabb.

 **Az adagolóedénybe ne tegyünk összezsomósodott mosóport, mert ettől eldugulhat a mosógép csöve.**

## **Tisztítás előtt feltétlenül kapcsoljuk ki (áramtalanítsuk) a gépet.**

- A kijelzőt puha pamutruhával tisztítsuk - éles tárgyakkal való tisztítása tilos.
- A gép házát puha ronggyal és kímélő tisztítószerrel tisztítsuk.
- Ha a dob belsejében és az ajtó tömítésén zsírfoltok jelennek meg. A gépet 60°C-on ruha nélküli mosással, fele mennyiségű mosószerrel tisztíthatjuk.
- Ha gyakran mosunk alacsony hőfokon folyékony mosószerekkel, baktériumok fejlődhetnek ki, amelyek kellemetlen szagot okoznak a mosógépben. Ennek megelőzésére javasolt, hogy legalább havonta egyszer indítsuk el a pamut 95°C programot ruhák nélkül és mosópor használatával.
- Az adagolóedényt szükség szerint szintén tisztítsuk. A (D) gomb megnyomásával nyissuk ki az adagolóedényt. Az adagolóedényt teljesen ki is húzhatjuk a házból úgy, hogy összenyomjuk a lécen található két nyelvet és kihúzzuk az adagolóedény fiókját. A visszahelyezéshez nyomjuk meg a (D) gombot, hogy a léc visszacsússzon. Helyezzük be az adagolóedény fiókját és nyomjuk be a készülékbe, amíg a léc a helyére nem ugrik.
- Szükség esetén megtisztíthatjuk a csap fedelét is, folyó víz alatt.

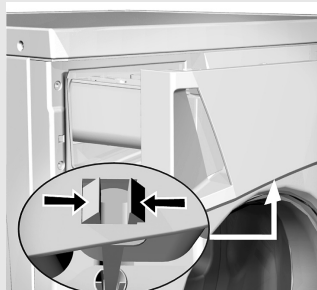

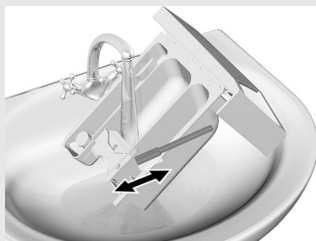

- Folyó víz alatt kefével tisztítsuk meg, majd szárítsuk meg. Egyben távolítsuk el a lehetséges mosószert-maradékot is a ház aljáról.

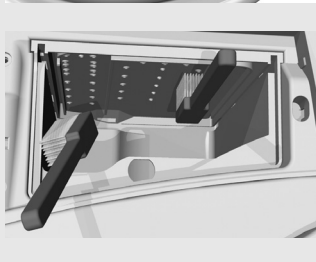

- Tisztítsuk meg egy kefe segítségével a mosógép mosási felületét, különösen a mosótér felső részén található fúvókákat.



- A bevezető cső hálóját (szűrőjét) többször tisztítsuk meg folyó víz alatt.
- Minden egyes mosás után töröljük meg az ajtó gumi tömítését, ezzel meghosszabbíthatjuk élettartamát.

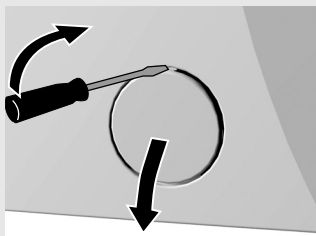

- A filter fedelét szerszám segítségével nyithatjuk ki (lapos csavarhúzó vagy hasonló szerszám).

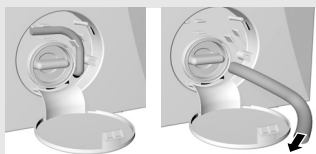

- A szűrőt időnként meg kell tisztítani, különösen nagyon bolyhos vagy régi ruhanemű mosását követően. Tisztítás előtt távolítsuk el a vizet a gépből a vízelvezető csövön keresztül. Egyes hibákat bizonyos esetekben magunk is elháríthatunk, más esetekben viszont kapcsoljuk ki a gépet és hívjuk fel a legközelebbi szakszervizet.

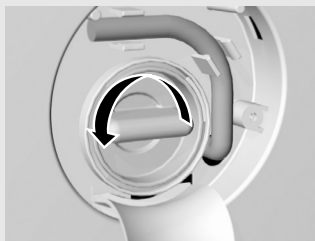

- A filtert fordítsuk az óramutató járásával ellentétes irányba, húzzuk ki és tisztítsuk meg folyó víz alatt.

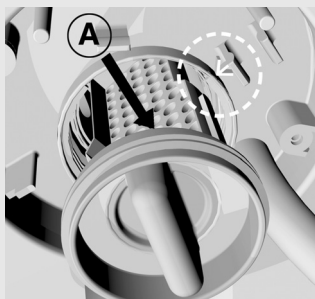

- A filtert az ábrán jelölt módon helyezzük vissza (nyíl és nyelvecske), majd az óramutató járásával megegyező irányban csavarjuk be. A minél hatékonyabb tömítés érdekében a tömítés felületének (A) tisztának kell lennie.

# Működési zavarok

Amennyiben a gép hibát érzékel, azt azonnal jelzi. Ilyenkor hangjelzés hallható és a kijelzőn megjelenik a hiba felirat. A működési zavar fajtáját szám jelzi. Egyes működési zavarokat magunk is elháríthatunk (lásd a működési zavarok táblázatát) és a START gomb megnyomása után folytatódhat a program.

Más működési zavar esetén jegyezzük fel a hiba számát, kapcsoljuk ki a gépet és hívjuk fel meghatalmazott szervizet. A gép azonnal jelzi a hibákat, amint azokat felismeri és leállítja a programot, kivéve, ha a hiba a melegítésnél jelentkezik - ilyenkor a gép befejezi a programot, de a víz melegítése nélkül (hiba 1).

Környezeti zavarok (pl. elektromos vezeték) miatt hibaüzenetek jelentkezhetnek. Ebben az esetben:

- kapcsoljuk ki a készüléket és várjunk néhány másodpercet,
- kapcsoljuk újra be a készüléket és ismételjük meg a mosási programot.

Amennyiben a hiba újra jelentkezik, hívjuk szerelőt.



**Ha a gép F4, F5 vagy F9 hibát jelez, a mosógép ajtajának kinyitása előtt várjunk két percet.**

A garancia nem foglalja magában az olyan hibákat, amelyek környezeti zavarok következtében jelentkeznek (villámcsapás, áramütés, természeti csapások).

Zavar	Ok	Mit tegyünk?
A gép nem működik A kijelző nem világít.	A gép nincs feszültség alatt.	Ellenőrizzük, hogy: <ul style="list-style-type: none"><li>• a dugó be van-e dugva a konnektorba,</li><li>• van-e feszültség a konnektorban,</li><li>• hibátlan-e a biztosíték.</li></ul>
A gépből folyik a víz.	<ul style="list-style-type: none"><li>• A szűrő nincs jól rögzítve.</li><li>• A bevezető cső nincs jól rögzítve a géphez vagy a vízvezetékhez.</li><li>• Az elvezető cső kicsúszott.</li></ul>	<ul style="list-style-type: none"><li>• Rögzítsük a szűrőt.</li><li>• Rögzítsük erősen a bevezető csövet.</li><li>• Rögzítsük az elvezető csövet.</li></ul>
A gép működés közben mozog.	<ul style="list-style-type: none"><li>• A gép nincs jól kiegyenlítve.</li><li>• A szállítási rögzítők nem kerültek eltávolításra.</li></ul>	<ul style="list-style-type: none"><li>• Az állítható lábak segítségével egyenlítsük ki a gépet.</li><li>• Távolítsuk el a szállítási rögzítőket.</li></ul>
A gép centrifugálás közben vibrál.	Egyetlenül eloszló ruhaneműk, különösen, ha nagyon kevés ruha van a gépben (pl. csak egy fűrdőköntös).	Ez természetes, a gép maga fogja csökkenteni a fordulatszámot, ha túl erőssé válna a vibrálás. Mossunk egyszerre nagyobb mennyiségű ruhát.
Mosás közben erős habzás jelentkezik.	Túl sok mosószer került betöltésre.	A mosószert adagoljuk a gyártó utasításainak megfelelően, figyelembe véve a vízkeménységet és a ruha szennyezettségi fokát. Csak gépi mosáshoz alkalmas mosószereket használjunk.

Zavar	Ok	Mit tegyünk?
A ruhanemű nincs úgy kicentrifugálva, mint általában. A gép nem jelez hibát.	A gép bekapcsolta az UKS* funkciót. Mivel a ruhanemű nem oszlik el egyenletesen a dobban, a gép automatikusan csökkentette a centrifugálás fordulatszámát.	A gép normálisan működik. Javasolt kisebb és nagyobb méretű ruhaneműk együttes mosása.
A ruhán zsírfoltok vannak.	Túl kevés mosószert adagoltunk (a ruhanemű igen zsíros volt).	Mossuk ki még egyszer. Ilyen mértékű szennyeződés esetén adagoljunk több mosószert vagy használjunk folyékony mosószert.
A ruha foltos maradt.	Folyékony, vagy színes ruhához való mosószert használtunk, amely nem tartalmaz fehérítőt (folttisztítót). Nem megfelelő programot választottunk.	Használjunk fehérítőt tartalmazó mosószert. Válasszunk intenzív mosást vagy áztatást.
A ruhán mosószert maradt.	Ez nem a mosógép gyenge kimosásának, hanem a foszfátmentes mosószerek használatának következménye - mivel ezek vízben nem oldódó anyagokat (zeolitokat) tartalmaznak a víz lágyítására. Ezek az alkotórészek a ruhára tapadhatnak.	Mossuk ki a ruhákat még egyszer. • Használjunk folyékony mosószereket, amelyek nem tartalmaznak zeolitot. • Kefével próbáljuk meg eltávolítani a mosószert nyomait a ruháról. Válasszunk intenzív mosást vagy áztatást.
Az adagolóedényben mosószert maradt.	Túl alacsony a víznyomás. Egyes mosószerek erősen beleszáradhatnak az adagolóedénybe, ha az nedves.	• Tisztítsuk meg a bevezető cső szűrőjét. • A mosószert betöltése előtt töröljük ki az adagolóedényt.
Az öblítő nem mosódott ki teljesen, víz maradt a rekeszben.	A szívófedél nem megfelelően van behelyezve vagy eltömődött.	Tisztítsuk meg az adagolóedényt és a fedelet, majd figyelmesen helyezzük vissza.
Kellemetlen szag a mosógép dobjában.	• A szűrőben szövetdarabok, mosópor vagy öblítő maradt. • Baktériumok fejlődése	• Ellenőrizzük, hogy tiszta-e a szűrő. • Indítsuk el a pamut 95°C programot ruhák nélkül, mosópor használatával.
A mosási idő hosszabb, mint általában. A kijelzőn látható idő folyamatosan változik.	• A befolyó víz hőfoka alacsony • A gép a ruhák egyenetlen eloszlása miatt bekapcsolta az UKS* funkciót. • Alacsony hálózati feszültség. • Áramkimaradás volt.  • Be van kapcsolva a víztisztaság-érzékelő	• A program időtartama akár 60%-kal is meghosszabbodhat, de a gép ettől még hibátlanul működik.  • A mosás időtartama az áramkimaradás időtartamával meghosszabbodik. • A mosási idő a további kimosási fázisok miatt hosszabb
A program leállt. (a gép hibát jelez) <b>F2 hiba</b>	Az ajtó nincs megfelelően bezárva.	Nyomjuk a gép felé. Nyomjuk meg újra a START gombot.

Zavar	Ok	Mit tegyünk?
A gépbe nem folyik a víz (a gép hibát jelez) <b>F3 hiba</b>	Zavar a víz befolyásánál.	Ellenőrizzük, hogy: <ul style="list-style-type: none"> <li>• nyitva van-e a vízcsap,</li> <li>• a bevezető csőben lévő szűrő tiszta-e.</li> </ul> Újból nyomjuk meg a START gombot.
A beállított program fordulatszáma nem került elérésre (a gép hibát jelez) <b>F4 hiba</b>	<ul style="list-style-type: none"> <li>• Nincs érintkezés a fordulatszám-érzékelővel</li> <li>• A motor túlterhelt a túl magas vízszint miatt (a víz kézzel történt hozzáöntése miatt) vagy a túl sok betöltött ruha miatt</li> <li>• Motorhiba</li> </ul>	<ul style="list-style-type: none"> <li>• Kapcsoljuk ki a készüléket, várjunk néhány másodpercet,</li> <li>• kapcsoljuk be ismét a készüléket és ismételjük meg a mosási programot.</li> </ul> Amennyiben a hiba ismét jelentkezik, hívjunk szerelőt.
A gép működésében zavar lép fel, illetve a készülék nem működik (a gép hibát jelez) <b>F5 hiba</b>	Hiba a motor beállításával (modelltől függően)	<ul style="list-style-type: none"> <li>• Kapcsoljuk ki a készüléket, várjunk néhány másodpercet,</li> <li>• kapcsoljuk ki ismét a készüléket és ismételjük meg a mosási programot.</li> </ul> Amennyiben a hiba ismét jelentkezik, hívjunk szerelőt.
A program hőfoka nem került elérésre (a gép hibát jelez) <b>F6 hiba</b>	<ul style="list-style-type: none"> <li>• Elromlott a fűtőszál</li> <li>• A bevezetett víz túl hideg</li> <li>• Kézzel hozzátöltött víz miatt</li> </ul>	<ul style="list-style-type: none"> <li>• Kapcsoljuk ki a készüléket, várjunk néhány másodpercet,</li> <li>• kapcsoljuk be ismét a készüléket és ismételjük meg a mosási programot.</li> </ul> Amennyiben a hiba ismét jelentkezik, hívjunk szerelőt
A víz gyengén vagy egyáltalán nem folyik ki a gépből. (a gép hibát jelez) <b>F7 hiba</b>	A vízfolyás eltömődött.	Ellenőrizzük, hogy: <ul style="list-style-type: none"> <li>• tiszta-e a szűrő,</li> <li>• nincs-e összecsavarodva az elvezető cső,</li> <li>• a lefolyó (szifon) nincs-e eltömődve,</li> <li>• az elvezető cső nincs-e 1 méternél magasabban.</li> </ul> Újra nyomjuk meg a START gombot.
A gép szivattyúzza a vizet (a gép hibát jelez) (csak egyes modellek esetében) <b>F9 hiba</b>	A gép bekapcsolta az Aqua-stop védőrendszert	Kapcsoljuk ki a gépet és zárjuk el a vizet. Döntsük óvatosan előre a gépet, hogy kifolyjon a víz, amely az alján összegyűlt. Újra kapcsoljuk be a gépet és indítsuk el a programot. Ha a hiba újra jelentkezik, hívjuk fel a szervizet.

\*UKS: a stabilitás ellenőrzésére szolgáló funkció, amely megelőzi a centrifugálás közbeni túlzott vibrálást

Ha a működési zavarok a fenti tanácsok figyelembe vétele után sem hárnak el, hívjuk fel a szervizet. A gép helytelen bekötése vagy használata miatt fellépő hibák, illetve reklamációk elhárítása nem képezi a garancia tárgyát. Az ilyen javítások költségeit a használó fedezi.









## Programtáblázat 6/7 kg

Program	Hőfok (°C)	Max.töltés (kg)	Centrifugálás (max. ford./perc)	Vízfogyasztás (l/alapciklus)		Energia- felhasználás (kWh/alapciklus)	
				6 kg	7 kg	6 kg	7 kg
Pamut - fehér	95	6/7	1400	48	53	2,05	2,19
Pamut - színes *	60	6/7	1600	39	45	1,02	1,19
Pamut - színes	40	6/7	1800	45	49	0,58	0,62
Műszál szintetikus	60	3/3,5	2000	43	46	0,93	0,99
Műszál szintetikus	40	3/3,5	1000	40	43	0,52	0,56
Érzékeny	30	2,5/3	800	55	58	0,32	0,39
Gyapjú	40	2	900	42	42	0,32	0,32
Kézi mosás	30	1,5	400	50	50	0,25	0,25
Jogging	30	3	1000	32	32	0,29	0,29
Mix	40	3/3,5	1200	40	43	0,48	0,51

\* Tesztprogram EN 60456 a maximális centrifugázási fordulatszám kiválasztásával.

































A megadott értékek az EN60456 szabvány előírásainak megfelelően kerültek mérésre, ezért eltérhetnek a háztartásban történő mosás során tapasztalt értékektől.

## Programok / további beállítások táblázata

Program	 Rövid program	 Intenzív program	 Könnyű vasalás	 További kimosás / vízizisztaság-érzékelő	 Több víz	 Előmosás	 Áztatás	 Centrifugálási fordulat-szám csökkentése / szivattyú stop
Alapprogramok								
Pamut - fehér / színes	●	●	●	●●	●	●	●	●●
Pamut - intenzív		●		●●	●	●	●	●●
Műszál (szintetikus)	●	●	●	●●	●	●	●	●●
Érzékeny	●			-●	●	●	●	●●
Gyapjú	●				●			●●
Kézi mosás	●				●			●●
<b>Különleges programok</b>								
Jogging			●	-●				●●
Mix	●	●	●	●●	●	●	●	●●
Kimosás					●			●●
Öblítés					●			●●
Szivattyúzás								
Centrifugálás								●/

● lehetőség

## Kezelési útmutató

<p>Normál mosás</p>  <p>Érzékeny mosás</p> 	 <p>Max. mosási hőfok 95°C</p> 	 <p>Max. mosási hőfok 60°C</p> 	 <p>Max. mosási hőfok 40°C</p> 	 <p>Max. mosási hőfok 30°C</p> 	 <p>Kézi mosás</p>	 <p>Mosni tilos</p>
 <p>Fehérités</p>	 <p>Fehérités hideg vízben</p>			 <p>Fehériteni tilos</p>		
 <p>Vasalás</p>	 <p>Forró vasaló max. 200°C</p>	 <p>Forró vasaló max. 150°C</p>	 <p>Forró vasaló max. 110°C</p>	 <p>Vasalni tilos</p>		
 <p>Vegyztisztítás</p>	 <p>Vegyztisztítás valamennyi oldószerben</p>	 <p>Perklóretilén R11, R113, Petróleum</p>	 <p>Vegyztisztítás petróleumban, tiszta alkoholban és R 113-ban</p>	 <p>Vegyztisztítás tilos</p>		
 <p>Szárítás</p>	 <p>Vízszintesen, egyenes tartón</p>	 <p>Nedvesen függesztve</p>	 <p>Függesztve</p>	 <p>Magas hőmérséklet</p>	 <p>Alacsony hőmérséklet</p>	 <p>Szárítógépben szárítani tilos</p>

